

BILL II

CE



*Manuel d'utilisation / Manual del usuario
Owner's manual / Instrukcja obsługi*

PRESIDENT

Votre **PRESIDENT BILL II** en un coup d'œil

Un vistazo a vuestro **PRESIDENT BILL II**

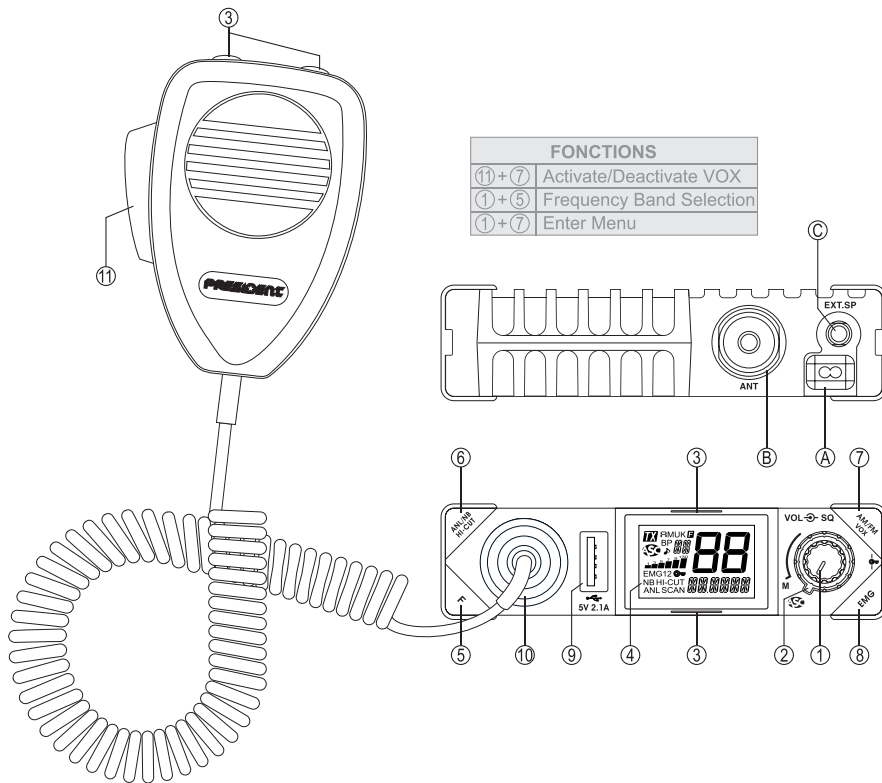

FONCTIONS	
⑪+⑦	Activate/Deactivate VOX
①+⑤	Frequency Band Selection
①+⑦	Enter Menu

Your **PRESIDENT BILL II** at a glance

Twój **PRESIDENT BILL II**

SOMMAIRE

INSTALLATION	5
UTILISATION	8
FONCTION AVEC LA PÉDALE D'ÉMISSION PTT	12
FONCTIONS À L'ALLUMAGE DU POSTE	12
MENUS	13
CARACTÉRISTIQUES TECHNIQUES	16
GUIDE DE DÉPANNAGE	17
COMMENT ÉMETTRE/RECEVOIR UN MESSAGE	17
GLOSSAIRE	17
DÉCLARATION DE CONFORMITÉ EU SIMPLIFIÉE	20
CONDITIONS GÉNÉRALES DE GARANTIE	21
TABLEAUX DES FRÉQUENCES	71 ~ 73
NORMES - F	74

Français

SUMARIO

INSTALACIÓN	23
UTILIZACIÓN	26
FUNCIONES AL ENCENDER LA EMISORA	30
MENÚS	31
CARACTERÍSTICAS TÉCNICAS	34
GUÍA DE PROBLEMAS	35
COMO EMITIR O RECIBIR UN MENSAJE	35
LÉXICO	35
DECLARACIÓN DE CONFORMIDAD EU SIMPLIFICADA	37
CONDICIONES GENERALES DE GARANTÍA	38
TABLAS DE FRECUENCIAS	71 ~ 73
NORMAS - F	74

Español

SUMMARY

INSTALLATION	40
HOW TO USE YOUR CB	43
FUNCTION WITH THE PTT SWITCH	46
FUNCTIONS TURNING ON THE UNIT	47
MENU	47
TECHNICAL CHARACTERISTICS	50
TROUBLE SHOOTING	51
HOW TO TRANSMIT OR RECEIVE A MESSAGE	51
GLOSSARY	52
SIMPLIFIED DECLARATION OF CONFORMITY	53
GENERAL WARRANTY CONDITIONS	54
FREQUENCY TABLES	71 ~ 73
NORMS - F	74

English

SPIS TREŚCI

INSTALACJA	56
JAK KORZYSTAĆ Z CB RADIA	59
WŁĄCZANIE FUNKCJI URZĄDZENIA	63
MENU	63
CHARAKTERYSTYKA TECHNICZNA	66
ROZWIĄZYWANIE PROBLEMÓW	67
JAK PRZESYŁAĆ LUB ODBIERAĆ WIADOMOŚĆ	67
SŁOWNICZEK	68
UPROSZCZONA DEKLARACJA ZGODNOŚCI UE	68
ZOBOWIĄZANIA GWARANTA	69
TABELE CZĘSTOTLIWOŚCI	71 ~ 73
NORMY - F	74

Polski

ATTENTION !

*Avant toute utilisation, prenez garde de ne jamais émettre sans avoir branché l'antenne (connecteur **B** situé sur la face arrière de l'appareil), ni réglé le TOS (Taux d'Ondes Stationnaires)! Sinon, vous risquez de détruire l'amplificateur de puissance, ce qui n'est pas couvert par la garantie.*

APPAREIL MULTI-NORMES !

*Voir «F» page 12 et tableau des **Configurations** page 74*

La garantie de cet article n'est valable que dans le pays d'achat.

Bienvenue dans le monde des émetteurs-récepteurs CB de la dernière génération. Cette nouvelle gamme de postes vous fait accéder à la communication électronique la plus performante. Grâce à l'utilisation de technologies de pointe garantissant des qualités sans précédent, votre PRESIDENT BILL II est un nouveau jalon dans la convivialité et la solution par excellence pour le pro de la CB le plus exigeant. Pour tirer le meilleur parti de toutes ses possibilités, nous vous conseillons de lire attentivement ce mode d'emploi avant d'installer et d'utiliser votre CB PRESIDENT BILL II.

A) INSTALLATION

1) CHOIX DE L'EMPLACEMENT, MONTAGE DU POSTE MOBILE

- a) Choisissez l'emplacement le plus approprié à une utilisation simple et pratique de votre poste mobile.

Schéma 1



Schéma général de montage

- b) Veillez à ce qu'il ne gêne pas le conducteur ni les passagers du véhicule.
- c) Prévoyez le passage et la protection des différents câbles, (alimentation, antenne, accessoires...) afin qu'ils ne viennent en aucun cas perturber la conduite du véhicule.

Montage avec de berceau de fixation (schéma 1)

- d) Utilisez pour le montage le berceau (1) livré avec l'appareil, fixez-le solidement à l'aide des vis auto taraudeuse (2) fournies (diamètre de perçage 3,2 mm). Prenez garde de ne pas endommager le système électrique du véhicule lors du perçage.
- e) Lors du montage, n'oubliez pas d'insérer les rondelles de caoutchouc (3) entre le poste et son support. Celles-ci jouent en effet un rôle «d'amortisseur» et permettent une orientation et un serrage en douceur du poste.

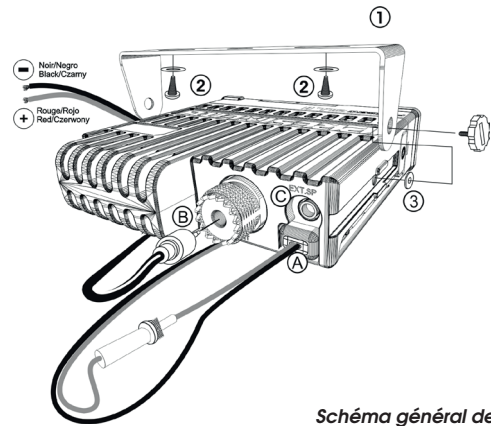
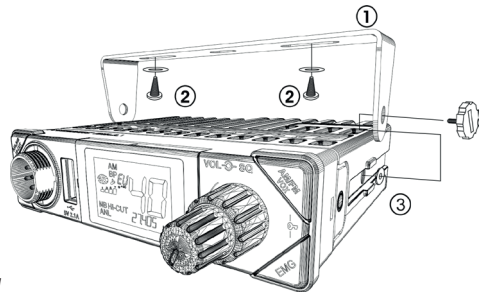
- f) Choisissez un emplacement pour le support du micro et prévoyez le passage de son cordon.

Montage avec le support de montage rapide (schéma 2)

- d) Utilisez le support de montage rapide (1) livré avec l'appareil, fixez-le solidement à l'aide des vis auto taraudeuse (2) fournies (diamètre de perçage 3,2 mm). Prenez garde de ne pas endommager le système électrique du véhicule lors du perçage.
- e) Choisissez un emplacement pour le support du micro et prévoyez le passage de son cordon.
- f) Faites coulisser le poste dans la glissière du support et fixez-le en clipsant les languettes latérales dans les encoches du poste (3).

- **NOTA :** Votre poste mobile possédant une prise micro en façade peut être encastré dans le tableau de bord. Dans ce cas, il est recommandé d'y adjoindre un haut-parleur externe pour une meilleure écoute des communications (connecteur EXT.SP situé sur la face arrière de l'appareil : C). Renseignez-vous auprès de votre revendeur le plus proche pour le montage sur votre appareil.



Schéma 2

2) INSTALLATION DE L'ANTENNE

a) Choix de l'antenne

- En CB, plus une antenne est grande, meilleur est son rendement. Votre Point Conseil saura orienter votre choix.

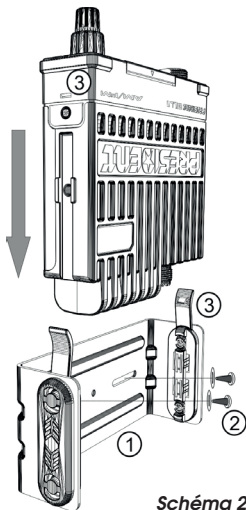
b) Antenne mobile

- Il faut l'installer à un endroit du véhicule où il y a un maximum de surface métallique (plan de masse), en s'éloignant des montants du pare-brise et de la lunette arrière.
- Dans le cas où une antenne radiotéléphone est déjà installée, l'antenne CB doit être au-dessus de celle-ci.
- *Il existe 2 types d'antennes : les pré-réglées et les réglables.*
- Les pré-réglées s'utilisent de préférence avec un bon plan de masse (pavillon de toit ou malle arrière).
- Les réglables offrent une plage d'utilisation beaucoup plus large et permettent de tirer parti de plans de masse moins importants (voir § **RÉGLAGE DU TOS** page 8).
- Pour une antenne à fixation par perçage, il est nécessaire d'avoir un excellent contact antenne/plan de masse ; pour cela, grattez légèrement la tôle au niveau de la vis et de l'étoile de serrage.
- Lors du passage du câble coaxial, prenez garde de ne pas le pincer ou l'écraser (risque de rupture ou de court-circuit).
- Branchez l'antenne (B).

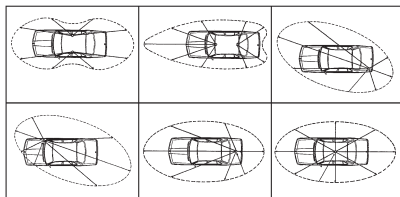

Lobe de rayonnement

c) Antenne fixe

- Veillez à ce qu'elle soit dégagée au maximum. En cas de fixation sur un mât, il faudra éventuellement haubaner conformément aux normes en vigueur (se renseigner auprès d'un professionnel). Les antennes et accessoires que nous distribuons sont spécialement conçus pour un rendement optimal de chaque appareil de la gamme.

3) CONNEXION DE L'ALIMENTATION

Votre PRESIDENT BILL II est muni d'une protection contre les inversions de polarité. Néanmoins, avant tout branchement, vérifiez vos connexions.

Votre poste doit être alimenté par une source de courant continu de 12 volts (A). À l'heure actuelle, la plupart des voitures et des camions fonctionnent avec une mise à la masse négative. On peut s'en assurer en vérifiant que la borne (-) de la batterie soit bien connectée au bloc moteur ou au châssis. Dans le cas contraire, consultez votre revendeur.

ATTENTION : Les camions possèdent généralement deux batteries et une installation électrique en 24 Volts. Il sera donc nécessaire d'intercaler dans le circuit électrique un convertisseur 24/12 Volts (Type PRESIDENT CV 24/12).

Toutes les opérations de branchement suivantes doivent être effectuées cordon d'alimentation non raccordé au poste :

- a) Assurez-vous que l'alimentation soit bien de 12 Volts.
- b) Repérez les bornes (+) et (-) de la batterie (+ = rouge, - = noir). Dans le cas où il serait nécessaire de rallonger le cordon d'alimentation, utilisez un câble de section équivalente ou supérieure.
- c) Il est nécessaire de se connecter sur un (+) et un (-) permanents. Nous vous conseillons donc de brancher directement le cordon d'alimentation sur la batterie (le branchement sur le cordon de l'autoradio ou sur d'autres parties du circuit électrique pouvant dans certains cas favoriser la réception de signaux parasites).
- d) Branchez le fil rouge (+) à la borne positive de la batterie et le fil noir (-) à la borne négative de la batterie.
- e) Branchez le cordon d'alimentation au poste.

ATTENTION :

Ne jamais remplacer le fusible d'origine par un modèle d'une valeur différente !

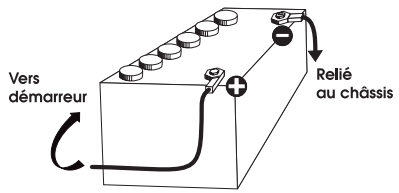

4) OPÉRATIONS DE BASE À EFFECTUER AVANT LA PREMIÈRE UTILISATION, SANS PASSER EN ÉMISSION (c'est-à-dire sans appuyer sur la pédale du micro)

- a) Branchez le micro,
- b) Vérifiez le branchement de l'antenne,

- c) Mise en marche de l'appareil : tourner le bouton du volume **VOL (1)** dans le sens des aiguilles d'une montre,
- d) Tournez le bouton du squelch **SQ (2)** au minimum (dans le sens inverse des aiguilles d'une montre) en position **M**,
- e) Réglez le volume à un niveau convenable,
- f) Amenez le poste sur le canal 20 soit à l'aide des touches ▲/▼ de l'appareil ou des boutons **UP/DN** du micro (3).

5) RÉGLAGE DU TOS (Taux d'ondes stationnaires)

ATTENTION : Opération à effectuer impérativement lors de la première utilisation de l'appareil ou lors d'un changement d'antenne. Ce réglage doit être fait dans un endroit dégagé, à l'air libre.

* Réglage avec TOS-mètre externe (type TOS-1 PRESIDENT)

a) Branchement du Tos-mètre :

- Brancher le Tos-mètre entre le poste et l'antenne, le plus près possible du poste (utiliser pour cela un câble de (40 cm) maximum type CA-2C PRESIDENT).

b) Réglage du Tos :

- Amener le poste sur le canal 20 en AM.
- Positionner le commutateur du Tos-mètre en position **FWD** (calibrage).
- Appuyer sur la pédale **PIT (11)** pour *passer* en émission.
- Amener l'aiguille sur l'index ▼ à l'aide du bouton de calibrage.
- Basculer le commutateur en position **REF** (lecture de la valeur du TOS). La valeur lue sur le vu-mètre doit être très proche de 1. Dans le cas contraire, *rajuster* votre antenne jusqu'à obtention d'une valeur aussi proche que possible de 1 (une valeur de TOS comprise entre 1

et 1,8 est acceptable).

- Il est nécessaire de recalibrer le Tos-mètre, entre chaque opération de réglage de l'antenne.

Remarque : Afin d'éviter les pertes et atténuations dans les câbles de connexion entre la radio et ses accessoires, PRESIDENT recommande une longueur de câble inférieure à 3 m.

Maintenant, votre poste est prêt à fonctionner.

B) UTILISATION

1) MARCHÉ/ARRÊT - VOLUME

- a) Pour *allumer* votre poste, tourner le bouton **VOL (1)** dans le sens des aiguilles d'une montre. Si la fonction **BIP DE TOUCHES** est activée, 4 notes sont émises à la mise en marche.

Remarque : À l'allumage, afin d'informer l'utilisateur, le type de micro programmé s'affiche durant 2 secondes (consulter le menu **TYPE DE MICRO** page 15).

Voir le § **FONCTIONS À L'ALLUMAGE DU POSTE** page 12.

- b) Pour *augmenter* le volume sonore, continuer à tourner ce bouton dans le sens des aiguilles d'une montre.

2) ASC (Automatic Squelch Control) / SQUELCH MANUEL

Cette fonction permet de *supprimer* les bruits de fond indésirables en l'absence de communication. Le squelch ne joue ni sur le volume sonore ni sur la puissance d'émission, mais il permet d'améliorer considérablement le confort d'écoute.

a) ASC : SQUELCH A RÉGLAGE AUTOMATIQUE

Brevet mondial, exclusivité PRESIDENT

Tourner le bouton **SQ (2)** dans le sens inverse des aiguilles d'une montre. **ASC** apparaît. Aucun réglage manuel répétitif et optimisation permanente entre la sensibilité et le confort d'écoute lorsque l'**ASC** est actif. Il est débrayable par rotation du bouton **SQ (2)** dans le sens des aiguilles d'une montre. Dans ce cas le réglage du squelch redevient manuel. **ASC** disparaît de l'afficheur.

b) SQUELCH MANUEL

Tournez le bouton du squelch **SQ (2)** dans le sens des aiguilles d'une montre jusqu'au point exact où tout bruit de fond disparaît. C'est un réglage à effectuer avec précision, car mis en position maximum dans le sens des aiguilles d'une montre, seuls les signaux les plus forts peuvent être perçus.

3) SÉLECTEUR DE CANAUX ~ SCAN

SÉLECTEUR DE CANAUX : touches ▲/▼ sur l'appareil et touches UP/DN sur le micro (pression brève)

Le cadre de l'afficheur LCD pivote sur un axe horizontal. Une pression sur la partie supérieure de l'afficheur ▲ ou sur la touche **UP (3)** du microphone permet d'effectuer une *montée* des canaux. Une pression sur la partie inférieure de l'afficheur ▼ ou sur la touche **DN (3)** permet d'effectuer une *descente* des canaux.

Un bip est émis à chaque changement de canal si la fonction **BIP DE TOUCHES** est activée. Consulter le menu **BIP DE TOUCHES** page 13.

SCAN (pression très longue)

Pour activer la fonction **SCAN** (balayage des canaux) appuyer jusqu'à ce qu'un bip soit émis (consulter le menu **BIP DE TOUCHES** page 13) ou que «**SCAN**» apparaisse dans l'afficheur. Appuyer la touche ▲ (3) du cadre de l'afficheur LCD ou sur la touche **UP (3)** du microphone pour *scanner* en ordre croissant. Appuyer la touche ▼ (3) du cadre de l'afficheur LCD ou sur la touche **DN (3)** du microphone pour *scanner* en ordre décroissant.

Le balayage s'arrête dès qu'un canal est actif. Le balayage démarre automatiquement 5 secondes après la fin de l'émission si aucune touche n'est activée pendant ce temps. Le balayage redémarre aussi dans un ordre croissant avec les touches ▲/UP (3), ou dans un ordre décroissant avec les touches ▼/DN (3).

Quand le **SCAN** est actif, «**SCAN**» clignote dans l'afficheur.

Appuyer sur la pédale **PIT (11)** pour *quitter* la fonction **SCAN**. «**SCAN**» disparaît de l'afficheur.







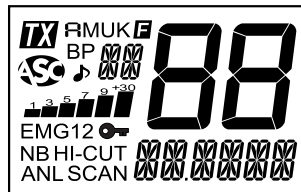

Voir le § **SKIP** page 10.

4) AFFICHEUR

Il permet de visualiser l'ensemble des fonctions :



} partie messages

	Indique l'émission
FM	Mode AM sélectionné
FM	Mode FM sélectionné
UK	Mode FM sélectionné (configuration U/ENG uniquement)
	Mode MENU activé
BP	Fonction BIP DE TOUCHES activée
	Automatic Squelch Control activé
	Fonction ROGER BEEP activée
	Indique la bande de fréquences sélectionnée.
	Le canal est stocké dans la mémoire scan skip
	visualise le niveau de réception et le niveau de puissance émise.
EMG1	Canal prioritaire1 (personnalisable) actif
EMG 2	Canal prioritaire 2 (personnalisable) actif
	Fonction VERROUILLAGE DU CLAVIER activée
NB	Filtre NB activé
HI-CUT	Filtre HI-CUT activé
ANL	Filtre ANL activé
SCAN	Fonction SCAN activée
	Indique la fréquence, le menu ou les messages
	Indique le canal en cours

5) F - SÉLECTION DE LA BANDE DE FRÉQUENCES

Voir le § **FONCTIONS À L'ALLUMAGE DU POSTE** page 12.

6) ANL/NB ~ HI-CUT

ANL/NB (pression brève)

Une pression brève sur la touche **ANL/NB (6)** permet d'**activer** le ou les filtres suivants : aucun filtre activé (défaut) / **ANL** activée / **ANL** et **NB** activés.

L'icône du actif apparaît dans l'afficheur.

NB : Noise Blanker / **ANL** : Automatic Noise Limiter. Ces filtres permettent de réduire les bruits de fond et certains parasites de réception.

Remarque : Le filtre **ANL** ne fonctionne qu'en mode **AM**.

HI-CUT (pression longue)

Une pression longue sur la touche **HI-CUT (6) active/désactive** (défaut) le filtre **HI-CUT**. Quand un filtre est actif «**HI-CUT**» s'affiche.

HI-CUT : Coupe les interférences de haute fréquence et doit être utilisé en fonction des conditions de réception.

SKIP (pression longue uniquement quand le **SCAN** est activé)

Cette fonction vous permet d'ignorer un canal trouvé par la fonction **SCAN**. Lorsque le balayage s'arrête sur un canal indésirable, maintenez enfoncée la touche **ANL/NB (6)** pendant 1 seconde pour **enregistrer** ce canal dans la **mémoire SCAN SKIP**. Un beep est émis, il ne sera désormais plus scanné. Voir le § **SCAN** page 9.

Consulter le menu **SCAN SKIP** à la page 15.

7) AM/FM ~ VOX SET

AM/FM (pression brève)

La touche **AM/FM (7)** permet de **sélectionner** le mode de modulation **AM** ou **FM**. Votre mode de modulation doit correspondre à celui de votre interlocuteur. L'afficheur indique le mode sélectionné.

Modulation d'Amplitude/AM: Communications sur terrain

avec reliefs et obstacle sur moyenne distance (mode le plus utilisé en France, défaut).

Modulation de Fréquence/ FM : Communication rapprochée sur terrain plat et dégagé.

En configuration U uniquement : Appuyer sur la touche **AM/FM (7)** pour **alterner** entre **ENG** et **CEPT**. «**UK**» s'affiche lorsque la bande de fréquence **ENG** est sélectionnée. Lorsque la bande de fréquence **CEPT** est sélectionnée, «**UK**» disparaît de l'afficheur (*voir tableau page 71*).

VOX SET (*pression longue*)

Trois réglages permettent d'ajuster le **VOX**. La Sensibilité : **SET L** / le niveau Anti-voix : **SET R** et la Temporisation **SET T**.

Appuyer longuement sur la touche **VOX (7)** pour **entrer** dans le mode **Ajustement du VOX**. Le message affiche le paramètre actuel, **SET L**, **SET R** ou **SET T**.

1. Appuyer sur la touche **VOX (7)** pour **sélectionner** le paramètre suivant ou...
 2. Utiliser les touches ▲/▼ de l'appareil ou les touches **UP/DN (3)** du microphone pour **modifier** la valeur du paramètre.
 3. Une fois tous les paramètres ajustés, appuyer sur la pédale d'émission **PTT (17)** pour **enregistrer** et **sortir** du mode **Ajustement du Vox**. Si aucune touche n'est pressée, l'appareil **sort** automatiquement de ce mode au bout de 5 secondes sans enregistrer.
- **Sensibilité** «**SET L**» : permet de régler la sensibilité du microphone (original ou vox optionnel) pour une qualité de transmission optimum. Niveau réglable de 1 (niveau haut) à 9 (niveau bas). Valeur par défaut : 2.

- **Anti-Vox** «**SET R**» : permet d'empêcher l'émission générée par les bruits ambiants. Niveau réglable: **0F** (émet en fonction du niveau du squelch) et de **1** (sans anti-voix) à **9** (niveau bas). Valeur par défaut: **0F**.
- **Temporisation** «**SET T**» : permet d'éviter la coupure «brutale» de la transmission en rajoutant une temporisation à la fin de la parole. Niveau réglable de 1 (délai court) à 9 (délai long). Valeur par défaut : 1.

L'ajustement du VOX n'active pas automatiquement la fonction VOX.

Voir le § VOX page 12 par activer/désactiver la fonction VOX.

8) **EMG**

Les canaux prioritaires sont automatiquement sélectionnés en appuyant sur la touche **EMG (8)**. Une première pression **sélectionne** le premier canal prioritaire personnalisé. «**EMG1**» s'affiche. Une seconde pression **sélectionne** le second canal prioritaire personnalisé. «**EMG 2**» s'affiche. Une nouvelle pression sur la touche **EMG (8)** **ramène** au canal initial. «**EMG...**» disparaît de l'afficheur. *Voir le tableau page 74 pour les canaux prioritaires par défaut.*

*Voir le menu **AFFECTATION DES CANAUX PRIORITAIRES** page 14.*

7 + 8) VERROUILLAGE DU CLAVIER (*pression longue simultanée*)

Appuyer simultanément les touches **AM/FM (7)** et **EMG (8)** pour **verrouiller/Déverrouiller** le poste. L'icône «**🔒**» apparaît quand la fonction est active.

Remarque : La pédale d'émission **PTT (11)** reste accessible même si la fonction est activée.

9) PRISE DE CHARGE USB

La prise **USB (9)** permet de recharger un smartphone, une tablette ou tout autre appareil rechargeable 5 V - 2,1 A.

10) PRISE MICRO 6 BROCHES

Elle se situe en façade de votre appareil et facilite ainsi son intégration à bord de votre véhicule. Le BILL II accepte les micros de type électret ou dynamique (voir menu **TYPE DE MICRO** page 15).

Voir schéma de branchement en page 70.

11) PTT (Push To Talk)

Pédale d'émission, appuyer pour **parler**, **TX** s'affiche. Relâcher pour **recevoir** un message.

TOT (Time Out Timer)

Si la touche **PTT (11)** est appuyée pendant plus de 3 minutes, l'afficheur clignote et l'émission se termine. Un bip est émis jusqu'à ce que la touche **PTT (11)** soit relâchée.

C) FONCTION AVEC LA PÉDALE D'ÉMISSION PTT

1) VOX

Appuyer et maintenir appuyée la pédale d'émission **PTT (11)** puis appuyer sur la touche **VOX (7)** pour **activer / désactiver** la fonction **VOX**. Quand la fonction est active, «**VOX**» apparaît dans l'afficheur.

Voir le § **VOX SET** page 11.

D) FONCTIONS À L'ALLUMAGE DU POSTE

2 fonctions supplémentaires sont disponibles. La **SÉLECTION DE LA BANDE FRÉQUENCES**, touche **F (5)** et le mode **MENUS**, touche **AM/FM (7)**.

Pour activer une fonction, éteindre l'appareil puis rallumer l'appareil en maintenant appuyée la touche correspondante **F (5)** ou **AM/FM (7)**.

1) SÉLECTION DE LA BANDE DE FRÉQUENCES (touche F)

(Configuration : EU ; PL ; d ; EC ; U ; In)

Les bandes de fréquences doivent être choisies selon le pays où vous utilisez votre appareil. N'utilisez en aucun cas une configuration différente. Certains pays ont des restrictions d'utilisation. Voir tableau page 75.

1. Allumer l'appareil en maintenant appuyée la touche **F (5)**. La lettre correspondant à la configuration actuelle clignote.
2. Pour **changer** de configuration, utiliser les touches **▲/▼ (3)** ou les boutons **UP/DN** du microphone (3).
3. Quand la configuration désirée est affichée, **appuyez** 1 seconde sur la touche **F (5)**. La lettre correspondant à la configuration s'affiche en continu, un bip est émis.
4. À ce stade, confirmer la sélection en **éteignant** puis en **allumant** à nouveau l'appareil.

Voir les bandes de fréquences pages 71 à 73 / tableau de configuration page 74.

2) MODE MENUS (touche AM/FM)

L'ordre des 8 menus, **COLOR**, **KEY-3P**, **RG-3P**, **EMG-ST**, **MIC-TP**, **VOLACC**, **SCSKIP** et **RESET** est tel que décrit dans le manuel. Toutefois, le menu affiché en entrant dans le mode **MENUS**

sera le dernier menu modifié par l'utilisateur.

La procédure reste la même quel que soit le menu :

1. Éteindre l'appareil
2. Allumer l'appareil en maintenant la touche **AM/FM (7)** enfoncée. **■** apparaît dans l'afficheur.
3. Utiliser les touches **▲/▼** de l'appareil ou les touches **UP/DN (3)** du microphone pour **sélectionner** le menu.
4. Appuyer sur la touche **AM/FM (7)** pour **valider** le menu sélectionné. Si la fonction possède plus d'un seul paramètre, appuyer sur la touche **AM/FM (7)** pour **sélectionner** le paramètre suivant.
5. Utiliser les touches **▲/▼** de l'appareil ou les touches **UP/DN (3)** du microphone pour **modifier** la valeur du paramètre.
6. Appuyer sur la touche **AM/FM (7)** pour **confirmer** et **sélectionner** un autre menu ou sur la pédale **PTT (11)** pour **confirmer** et **sortir** du mode **MENUS**.
7. L'appareil sort automatiquement du mode **MENUS** après 10 secondes.

E) MENUS

1) COULEUR

1. Entrer dans le mode **MENUS** (voir § **MODE MENUS, point 1**)
2. Utiliser les touches **▲/▼ (3)** sur l'appareil ou **UP/DN (3)** du microphone pour **sélectionner** le menu **COLOR**.
3. Valider avec la touche **AM/FM (7)**. Le symbole de la couleur actuelle clignote, **Or** (rouge), **Gr** (vert), **BL** (bleu), **CY** (cyan), **YE** (jaune), **PU** (violet) ou **CL** (bleu clair).
4. Utiliser les touches **▲/▼ (3)** sur l'appareil ou **UP/DN (3)** du microphone pour **changer** la couleur.



5. Appuyez sur la touche **AM/FM (7)** pour **valider** votre choix de couleur. Repartir au point **2** pour **régler** une autre fonction ou...
6. Appuyer sur la pédale **PTT (11)** pour **valider** et **sortir** du mode **MENUS**, **■** disparaît de l'afficheur.
7. Si aucune touche n'est pressée durant 10 secondes, **sortie** du mode **MENUS**. **■** disparaît de l'afficheur. La couleur par défaut est **Or** (Orange).

2) BIP DE TOUCHES

Certaines opérations comme le changement de canal, l'appui sur les touches, etc. sont confirmées par un bip.

1. Éteindre l'appareil
2. Allumer l'appareil en maintenant la touche **AM/FM (7)** enfoncée. **■** apparaît dans l'afficheur.
3. Utiliser les touches **▲/▼** de l'appareil ou les touches **UP/DN (3)** du microphone pour **sélectionner** le menu **KEY-OP**.
4. Appuyer sur la touche **AM/FM (7)** pour **valider**.
5. Utiliser les touches **▲/▼** de l'appareil ou les touches **UP/DN (3)** du microphone pour **activer (ON) / désactiver (OFF)** la fonction. Quand la fonction est active, «BP» apparaît dans l'afficheur.
6. Appuyer sur la touche **AM/FM (7)** pour **confirmer** et **sélectionner** un autre menu ou sur la pédale **PTT (11)** pour **confirmer** et **sortir** du mode **MENUS**.
7. L'appareil sort automatiquement du mode **MENUS** après 10 secondes.

La valeur par défaut est **ON**.

3) ROGER BEEP

Le **ROGER BEEP** est émis quand la pédale d'émission **PTT (11)** est relâchée afin de prévenir votre interlocuteur que vous avez terminé et lui laisser la parole. Historiquement, la CB étant un mode de communication «simplex», c'est-à-dire qu'il n'est pas possible de parler et d'écouter en même temps (comme c'est le cas pour le téléphone par exemple), il était d'usage de dire «Roger» une fois que l'on avait fini de parler afin de prévenir son correspondant qu'il pouvait parler à son tour. Le mot «Roger» a été remplacé par un bip significatif, d'où son nom "Roger Beep".

1. Éteindre l'appareil
2. Allumer l'appareil en maintenant la touche **AM/FM (7)** enfoncée. **RF** apparaît dans l'afficheur.
3. Utiliser les touches **▲/▼** de l'appareil ou les touches **UP/DN (3)** du microphone pour **sélectionner** le menu **RG-BP**.
4. Appuyer sur la touche **AM/FM (7)** pour **valider**.
5. Utiliser les touches **▲/▼** de l'appareil ou les touches **UP/DN (3)** du microphone pour **activer** († à **E***) / **désactiver** (**RF**) la fonction. Quand la fonction est active, «**♪**» apparaît dans l'afficheur.
6. Appuyer sur la touche **AM/FM (7)** pour **confirmer** et **sélectionner** un autre menu ou sur la pédale **PTT (11)** pour **confirmer** et **sortir** du mode **MENUS**.
7. L'appareil sort automatiquement du mode **MENUS** après 10 secondes.

*6 tonalité sont disponibles pour la fonction **ROGER BEEP**.
La valeur par défaut est **RF**.

4) AFFECTATION DES CANAUX PRIORITAIRES

Les canaux prioritaires peuvent être affectés à n'importe quel canal. Pour **définir** un nouveau canal prioritaire :

1. Éteindre l'appareil
2. Allumer l'appareil en maintenant la touche **AM/FM (7)** enfoncée. **RF** apparaît dans l'afficheur.
3. Utiliser les touches **▲/▼** de l'appareil ou les touches **UP/DN (3)** du microphone pour **sélectionner** le menu **EMG-5 T**. **EMG1** s'affiche (le «1» clignote).
- 4a. Appuyer sur la touche **AM/FM (7)** pour **valider** (le **canal** clignote) ou...
- 4b. Utiliser les touches **▲/▼** de l'appareil ou les touches **UP/DN (3)** du microphone pour **sélectionner** **EMG 2** (le «2» clignote).
5. Appuyer sur la touche **AM/FM (7)** pour **valider** **EMG1** ou **EMG 2**. Le **canal** clignote.
6. Utiliser les touches **▲/▼** de l'appareil ou les touches **UP/DN (3)** du microphone pour **sélectionner** le **canal**.
7. Appuyer sur la touche **AM/FM (7)** pour **valider** le canal. Le **mode de modulation** (AM ou FM) clignote.
8. Utiliser les touches **▲/▼** de l'appareil ou les touches **UP/DN (3)** du microphone pour **sélectionner** le **mode de modulation**.
9. Appuyer sur la touche **AM/FM (7)** pour **confirmer** et **sélectionner** un autre menu ou sur la pédale **PTT (11)** pour **confirmer** et **sortir** du mode **MENUS**.
10. L'appareil sort automatiquement du mode **MENUS** après 10 secondes.

Voir le tableau page 74 pour les canaux prioritaires par défaut.

Voir le § **CANAUX PRIORITAIRES** page 11.

5) TYPE DE MICRO

Le BILL II accepte les micros de type electret ou dynamique, 6 broches PRESIDENT.

1. Éteindre l'appareil
2. Allumer l'appareil en maintenant la touche **AM/FM (7)** enfoncée. **■** apparaît dans l'afficheur.
3. Utiliser les touches **▲/▼** de l'appareil ou les touches **UP/DN (3)** du microphone pour **sélectionner** le menu **MIC-TP**.
4. Appuyer sur la touche **AM/FM (7)** pour **valider**.
5. Utiliser les touches **▲/▼** de l'appareil ou les touches **UP/DN (3)** du microphone pour **sélectionner** **EL** (electret) ou **d4** (dynamique).
6. Appuyer sur la touche **AM/FM (7)** pour **confirmer** et **sélectionner** un autre menu ou sur la pédale **PTT (11)** pour **confirmer** et **sortir** du mode **MENUS**.
7. L'appareil sort automatiquement du mode **MENUS** après 10 secondes.

La valeur par défaut est EL.

Remarque : À l'allumage du poste, afin d'informer l'utilisateur, le type de micro programmé s'affiche durant 2 secondes (voir le § **MARCHE/ARRÊT** page 8)

6) VOLUME ACCESSOIRE

Cette fonction permet de contrôler le volume de l'appareil et d'un accessoire branché sur la prise 6 broches (accessoire disponible prochainement).

1. Éteindre l'appareil
2. Allumer l'appareil en maintenant la touche **AM/FM (7)** enfoncée. **■** apparaît dans l'afficheur.
3. Utiliser les touches **▲/▼** de l'appareil ou les touches **UP/**

DN (3) du microphone pour **sélectionner** le menu **VOL.ACC.**

4. Appuyer sur la touche **AM/FM (7)** pour **valider**.
5. Utiliser les touches **▲/▼** de l'appareil ou les touches **UP/DN (3)** du microphone pour **sélectionner** **0**, **1** ou **2**.
6. Appuyer sur la touche **AM/FM (7)** pour **confirmer** et **sélectionner** un autre menu ou sur la pédale **PTT (11)** pour **confirmer** et **sortir** du mode **MENUS**.
7. L'appareil sort automatiquement du mode **MENUS** après 10 secondes.

0 - le bouton **VOL (1)** affecte le volume du haut parleur interne.

1 - le bouton **VOL (1)** affecte le volume de l'accessoire.

2 - le bouton **VOL (1)** affecte le volume du haut parleur interne et de l'accessoire.

La valeur par défaut est 0

7) SCAN SKIP

Cette fonction permet de mémoriser/effacer dans la **mémoire** du **SCAN SKIP**.

1. Éteindre l'appareil
2. Allumer l'appareil en maintenant la touche **AM/FM (7)** enfoncée. **■** apparaît dans l'afficheur.
3. Utiliser les touches **▲/▼** de l'appareil ou les touches **UP/DN (3)** du microphone pour **sélectionner** le menu **SCAN SKIP**.
4. Appuyer sur la touche **AM/FM (7)** pour **valider**.
5. Utiliser les touches **▲/▼** de l'appareil ou les touches **UP/DN (3)** du microphone pour **alterner** entre **0n** et **0F**.
6. Appuyer sur la touche **AM/FM (7)** pour **confirmer** et **sélectionner** un autre menu ou sur la pédale **PTT (11)** pour **confirmer** et **sortir** du mode **MENUS**.
7. L'appareil sort automatiquement du mode **MENUS** après 10 secondes.

DN mémorise le canal dans la **mémoire** du **SCAN SKIP**. Quand un canal est mémorisé, **SK** apparaît dans l'afficheur à coté du numéro de canal.

DF efface le canal de la **mémoire** du **SCAN SKIP**. **SK** disparaît de l'afficheur. Voir le § **SKIP** page 10.

Consulter le menu **RÉINITIALISATION**.

8) RESET

Cette fonction permet d'effacer la mémoire du SCAN SKIP ou de restaurer tous les paramètres d'usine.

1. Éteindre l'appareil
2. Allumer l'appareil en maintenant la touche **AM/FM (7)** enfoncée. **RE** apparaît dans l'afficheur.
3. Utiliser les touches **▲/▼** de l'appareil ou les touches **UP/DN (3)** du microphone pour **sélectionner** le menu **RESET**.
4. Appuyer sur la touche **AM/FM (7)** pour **valider**.
5. Utiliser les touches **▲/▼** de l'appareil ou les touches **UP/DN (3)** du microphone pour **sélectionner** **SC** ou **RL**.
6. Appuyer sur la touche **AM/FM (7)** pour **confirmer** et **sélectionner** un autre menu ou sur la pédale **PIT (11)** pour **confirmer** et **sortir** du mode **MENUS**.
7. L'appareil sort automatiquement du mode **MENUS** après 10 secondes.

SC vide la **mémoire** du **SCAN SKIP**. Tous les canaux sont désormais accessibles par la fonction **SCAN** (voir le § **SKIP** page 10).

RL restaure tous les paramètres d'usine.

A) ALIMENTATION (13,2 V)

B) PRISE D'ANTENNE (SO-239)

C) PRISE POUR HAUT-PARLEUR EXTÉRIEUR (8 Ω, Ø 3,5 mm)

F) CARACTÉRISTIQUES TECHNIQUES

1) GÉNÉRALES

- Canaux	: 40
- Modes de modulation	: AM/FM
- Gamme de fréquence	: de 26,965 MHz à 27,405 MHz
- Impédance d'antenne	: 50 ohms
- Tension d'alimentation	: 13,2 V
- Dimensions (en mm)	: 102 (L) x 100 (P) x 25 (H)
- Poids	: ± 0,320 kg
- Accessoires inclus	: 1 microphone Electret et son support, 1 berceau, 1 clip de fixation rapide, vis de fixation

2) ÉMISSION

- Tolérance de fréquence	: +/- 200 Hz
- Puissance porteuse	: 4 W AM / 4 W FM
- Émissions parasites	: inférieure à 4 nW (- 54 dBm)
- Réponse en fréquence	: 300 Hz à 3 kHz en AM/FM
- Puissance émise dans le canal adjacent	: inférieure à 20 µW
- Sensibilité du microphone	: 7 mV
- Consommation maximum	: 1,7 A
- Distorsion maximum du signal modulé	: 2 %

3) RÉCEPTION

- Sensibilité max. à 20 dB sinad:	0,5 µV - 113 dBm AM 0,35 µV - 116 dBm FM
- Réponse en fréquence	: 300 Hz à 3 kHz
- Sélectivité du canal adj.	: 60 dB
- Puissance audio maxi	: 2,5 W
- Sensibilité du squelch	: min. 0,2 µV - 120 dBm max. 1 mV - 47 dBm

- Taux de réjection
fréquence image : 60 dB
- Taux de réjection
fréquence intermédiaire : 70 dB
- Consommation : 180 ~ 550 mA

G) GUIDE DE DÉPANNAGE

1) VOTRE POSTE N'ÉMET PAS OU VOTRE ÉMISSION EST DE MAUVAISE QUALITÉ

Vérifiez que :

- L'antenne soit correctement branchée et que le TOS soit bien réglé.
- Le micro soit bien branché.
- La configuration programmée soit la bonne (voir tableau page 74).
- Vous êtes bien sur le même type de modulation que votre interlocuteur.

2) VOTRE POSTE NE REÇOIT PAS OU VOTRE RÉCEPTION EST DE MAUVAISE QUALITÉ

Vérifiez que :

- Le niveau du squelch soit correctement réglé.
- La configuration programmée soit la bonne (voir tableau page 74).
- Le bouton Volume soit réglé à un niveau convenable.
- Le micro soit branché.
- L'antenne soit correctement branchée et le TOS bien réglé.
- Vous êtes bien sur le même type de modulation que votre interlocuteur.
- Consulter le menu **VOLUME ACCESSOIRE** page 15.

3) VOTRE POSTE NE S'ALLUME PAS

Vérifiez :

- Votre alimentation.
- Qu'il n'y ait pas d'inversion des fils au niveau de votre branchement.
- L'état du fusible.

H) COMMENT ÉMETTRE OU RECEVOIR UN MESSAGE ?

Maintenant que vous avez lu la notice, assurez-vous que votre poste est en situation de fonctionner (antenne branchée).

Choisissez votre canal (19, 27).

Choisissez votre mode (AM, FM) qui doit être le même que celui de votre interlocuteur.

Vous pouvez alors appuyer sur la pédale de votre micro, et lancer le message «Attention stations pour un essai TX» ce qui vous permet de vérifier la clarté et la puissance de votre signal et devra entraîner une réponse du type «Fort et clair la station».

Relâchez la pédale, et attendez une réponse. Dans le cas où vous utilisez un canal d'appel (19, 27), et que la communication est établie avec votre interlocuteur, il est d'usage de choisir un autre canal disponible afin de ne pas encombrer le canal d'appel.

I) GLOSSAIRE

Au fil de l'utilisation de votre TX, vous découvrirez parfois un langage particulier employé par certains cibistes. Afin de vous aider à mieux le comprendre, vous trouverez

ci-après dans le glossaire et le code «Q.» un récapitulatif des termes utilisés. Toutefois, il est évident qu'un langage clair et précis facilitera le contact entre tous les amateurs de radiocommunication. C'est la raison pour laquelle les termes que vous lirez ci-dessous sont donnés à titre indicatif, mais ne sont pas à utiliser de façon formelle.

ALPHABET PHONÉTIQUE INTERNATIONAL

A Alpha	H Hotel	O Oscar	V Victor
B Bravo	I India	P Papa	W Whiskey
C Charlie	J Juliet	Q Quebec	X X-ray
D Delta	K Kilo	R Romeo	Y Yankee
E Echo	L Lima	S Sierra	Z Zulu
F Foxtrot	M Mike	T Tango	
G Golf	N November	U Uniform	

LANGAGE TECHNIQUE

AM	: Amplitude Modulation (modulation d'amplitude)
BLU	: Bande latérale unique
BF	: Basse fréquence
CB	: Citizen Band (canaux banalisés)
CH	: Channel (canal)
CQ	: Appel général
CW	: Continuous waves (morse)
DX	: Liaison longue distance
DW	: Dual watch (double veille)
FM	: Frequency modulation (modulation de fréquence)
GMT	: Greenwich Meantime (heure méridien Greenwich)
GP	: Ground plane (antenne verticale)
HF	: High Frequency (haute fréquence)
LSB	: Low Side Band (bande latérale inférieure)
RX	: Receiver (récepteur)

SSB	: Single Side Band (Bande latérale unique)
SWR	: Standing Waves Ratio
SWL	: Short waves listening (écoute en ondes courtes)
SW	: Short waves (ondes courtes)
TOS	: Taux d'ondes stationnaires
TX	: Transceiver. Désigne un poste émetteur-récepteur CB. Indique aussi l'émission.
UHF	: Ultra-haute fréquence
USB	: Up Side Band (bande latérale supérieure)
VHF	: Very high Frequency (très haute fréquence)

LANGAGE CB

ALPHA LIMA	: Amplificateur linéaire
BAC	: Poste CB
BASE	: Station de base
BREAK	: Demande de s'intercaler, s'interrompre
CANNE À PÊCHE	: antenne
CHEERIO BY	: Au revoir
CITY NUMBER	: Code postal
COPIER	: Écouter, capter, recevoir
FIXE MOBILE	: Station mobile arrêtée
FB	: Fine business (bon, excellent)
INFÉRIEURS	: Canaux en-dessous des 40 canaux autorisés (interdits en France)
MAYDAY	: Appel de détresse
MIKE	: Micro
MOBILE	: Station mobile
NÉGATIF	: Non
OM	: Opérateur radio
SUCETTE	: Micro
SUPÉRIEURS	: Canaux au-dessus des 40 canaux

TANTE VICTORINE	: autorisés (interdits en France)	QQR	: Force des signaux (R1 à R5)
TONTON	: Télévision	QRL	: Je suis occupé
TPH	: Amplificateur de puissance	QRM	: Parasites, brouillage
TVI	: Téléphone	QRM DX	: Parasites lointains
VISU	: Interférences TV	QRM 22	: Police
VX	: Se voir	QRN	: Brouillage atmosphérique (orages)
WHISKY	: Vieux copains	QRO	: Fort, très bien, sympa
WX	: Watts	QRP	: Faible, petit
XYL	: Le temps	QRPP	: Petit garçon
YL	: L'épouse de l'opérateur	QRPPette	: Petite fille
51	: Opératrice radio	QRQ	: Transmettez plus vite
73	: Poignée de mains	QRR	: Nom de la station
88	: Amitiés	QRRR	: Appel de détresse
99	: Grosses bises	QRS	: Transmettez plus lentement
144	: Dégager la fréquence	QRT	: Cessez les émissions
318	: Polarisation horizontale, aller se coucher	QRU	: Plus rien à dire
600 ohms	: Pipi	QRV	: Je suis prêt
813	: le téléphone	QRW	: Avisez que j'appelle
	: Gastro liquide (apéritif)	QRX	: Restez en écoute un instant
		QRZ	: Indicatif de la station : par qui suis- je appelé?
CODE «Q»		QSA	: Force de signal (S1 à S9)
QRA	: Emplacement de la station	QSB	: Fading, variation
QRA Familial	: Domicile de la station	QSJ	: Prix, argent, valeur
QRA PRO	: Lieu de travail	QSK	: Dois-je continuer la transmission ?
QRB	: Distance entre 2 stations	QSL	: Carte de confirmation de contact
QRD	: Direction	QSO	: Contact radio
QRE	: Heure d'arrivée prévue	QSP	: Transmettre à...
QRG	: Fréquence	QSX	: Voulez-vous écouter sur...
QRH	: Fréquence instable	QSY	: Dégagement de fréquence
QRI	: Tonalité d'émission	QTH	: Position de station
QRJ	: Me recevez-vous bien ?	QTR	: Heure locale

CANAUX D'APPEL

27 AM : appel général en zone urbaine
19 AM : Routiers
9 AM : Appel d'urgence

**DÉCLARATION DE CONFORMITÉ
EU SIMPLIFIÉE**

Par la présente, Groupe President Electronics, déclare que l'équipement radio:

Marque : PRESIDENT

Type: TXPR101

Nom Commercial : BILL II

Est conforme à la directive 2014/53 / UE.

*Le texte intégral de la déclaration de conformité de l'UE est disponible à l'adresse Internet suivante:
<https://president-electronics.com/DC/TXPR101>*

CONDITIONS GÉNÉRALES DE GARANTIE

Ce poste est garanti **2 ans** pièces et main d'œuvre dans son pays d'achat contre tout vice de fabrication reconnu par notre service technique. *Le Laboratoire SAV de PRESIDENT se réserve le droit de ne pas appliquer la garantie si une panne est provoquée par une antenne autre que celles distribuées par la marque PRESIDENT, si la dite antenne est à l'origine de la panne. Une extension de garantie de **3 ans** est proposée systématiquement pour l'achat et l'utilisation d'une antenne de la marque PRESIDENT, amenant la durée totale de la garantie à **5 ans**, et sur justificatif retourné sous 30 jours suivant l'achat au SAV de la Société Groupe President Electronics, ou toute filiale étrangère. Il est recommandé de lire attentivement les conditions ci-après et de les respecter sous peine d'en perdre le bénéfice.

- Pour être valable, la garantie doit nous être retournée au plus tard 1 mois après l'achat.
- Détacher après l'avoir fait remplir la partie ci-contre et la retourner dûment complétée.
- Toute intervention effectuée dans le cadre de la garantie sera gratuite et les frais de réexpédition pris en charge par notre Société.
- Une preuve d'achat doit être jointe obligatoirement avec le poste à réparer.
- Les dates inscrites sur le bon de garantie et la preuve d'achat doivent concorder.
- Ne pas procéder à l'installation de votre appareil sans avoir lu ce manuel d'instructions.
- Aucune pièce détachée ne sera envoyée ni échangée par nos services au titre de la garantie. La garantie est valable dans le pays d'achat.

Ne sont pas couverts :

- Les dommages causés par accident , choc ou emballage insuffisant.
- Les transistors de puissance, les micros, les lampes, les fusibles et les dommages dus à une mauvaise utilisation (antenne mal réglée, TOS trop important, inversion de polarité, mauvaises connexions, surtension, etc.)
- La garantie ne peut être prorogée par une immobilisation de l'appareil dans nos ateliers, ni par un changement d'un ou plusieurs composants ou pièces détachées.
- Les interventions ayant modifiées les caractéristiques d'agrément, les réparations ou modifications effectuées par des tiers non agréés par notre Société.

Si vous constatez des défauts de fonctionnement :

- Vérifier l'alimentation de votre appareil et la qualité du fusible.
- Contrôlez les différents branchements: jacks, prise d'antenne, prise du microphone...
- Assurez-vous de la bonne position des différents réglages de votre appareil: gain micro en position maxi, squelch au minimum, commutateur PA/CB, etc.
- En cas de non prise en charge au titre de la garantie, l'intervention et la réexpédition du matériel seront facturés.

- Cette partie doit être conservée même après la fin de la garantie et si vous revendez votre poste, donnez la au nouveau propriétaire pour le suivi SAV.
- En cas de dysfonctionnement réel, mettez-vous d'abord en rapport avec votre revendeur qui décidera de la conduite à tenir.
- Dans le cas d'une intervention hors garantie, un devis sera établi avant toute réparation. Vous venez de faire confiance à la qualité et à l'expérience de PRESIDENT et nous vous remercions. Pour que vous soyez pleinement satisfait de votre achat, nous vous conseillons de lire attentivement ce manuel. N'oubliez pas de nous retourner la partie droite de ce bon de garantie, c'est très important pour vous car cela permet d'identifier votre appareil lors de son passage éventuel dans nos ateliers. Quant au questionnaire, son objectif est de mieux vous connaître et ainsi en répondant à vos aspirations, nous œuvrerons ensemble pour l'avenir de la CB.



La Direction Technique
et
Le Service Qualité



Date d'achat :
Type : Radio CB BILL II
N° de série :



SANS LE CACHET DU DISTRIBUTEUR LA GARANTIE SERA NULLE



President Electronics Ibérica S.A.U. Declara bajo su responsabilidad, que este aparato cumple con lo dispuesto en la Directiva 2014/53/UE del Parlamento Europeo y del Consejo de 16 de Abril de 2014.

¡ ATENCIÓN !

Antes de la utilización tengan cuidado de nunca emitir sin haber previamente conectado la antena (conector "B" situado en la parte trasera de su equipo), ajustada la ROE (Relación de Ondas Estacionarias)! Sino, se expone a dañar el amplificador de potencia, no cubierto por la garantía.

EQUIPO MULTI-NORMAS !

*Ver la función "F" en pág. 30 y la tabla de **Configuraciones** en la pág. 74.*

La garantía de este artículo sólo es válida en el país de compra.

Bienvenido al mundo de los emisores-receptores CB de última generación. Esta nueva gama de estaciones le permite acceder a la comunicación electrónica más competitiva. Gracias a la utilización de tecnología punta que garantiza una calidad sin precedentes, su **PRESIDENT BILL II** representa un nuevo hito en la facilidad de uso y la solución por excelencia para el usuario más exigente de CB. Para sacar el máximo partido de todas sus posibilidades, le aconsejamos leer atentamente estas instrucciones de uso antes de instalar y utilizar su CB **PRESIDENT BILL II**.

A) INSTALACIÓN

1) ELEGIR EL EMPLAZAMIENTO Y MONTAJE DEL PUESTO MÓVIL

- a) Escoja el emplazamiento más apropiado para una utilización simple y práctica de su estación móvil.

Esquema 1

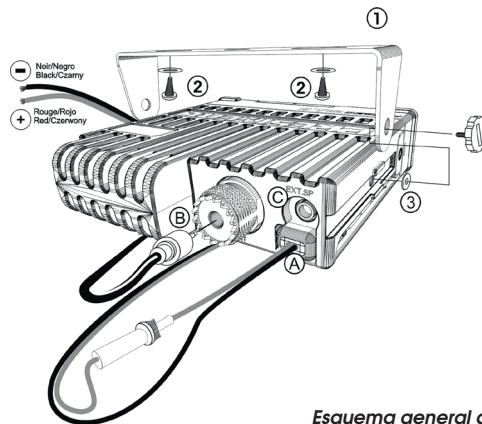
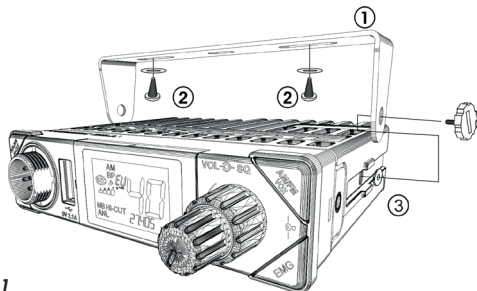

Esquema general de montaje

- b) Procure que no moleste ni al conductor ni a los pasajeros del vehículo.
- c) Prevea el paso y la protección de los diferentes cables, (alimentación, antena, accesorios) con el fin de que en ningún caso perturben la conducción del vehículo.

Montaje con el soporte incluido (Esquema 1)

- d) Utilice para el montaje el soporte (1) entregado con el aparato, fíjelo sólidamente con ayuda de los tornillos auto-roscantes (2) proporcionados (diámetro de agujero de 3,2 mm). Tenga cuidado de no dañar el sistema eléctrico del vehículo en el momento del taladro del salpicadero.
- e) En el momento del montaje, no se olvide de insertar las arandelas de caucho (3) entre la estación y su soporte. Éstas tienen, en efecto, un papel "amortiguador" y per-

miten una orientación y presión suaves de la estación.

- f) Escoja un emplazamiento para el soporte del micro y prevea el paso de su cable.

Montaje con el soporte de fijación rápida (Esquema 2)

- d) Utilice el soporte de fijación rápida (1) suministrado con la unidad, asegúrelo con los tornillos autorroscantes (2) suministrados (diámetro del orificio de 3.2 mm). Tenga cuidado de no dañar el sistema eléctrico del vehículo en el momento del taladro del salpicadero.
- e) Escoja un emplazamiento para el soporte del micro y prevea el paso de su cable.
- f) Deslice el equipo por el riel de soporte y asegúrelo abrochando las pestañas laterales en las muescas de la estación (3).

- **NOTA:** Su estación móvil que posee una toma de micro en la parte frontal puede ser empotrada en el cuadro de mandos. En ese caso, se recomienda añadirle un altavoz externo para una mejor escucha de las comunicaciones (conector EXT.SP situado en la cara posterior del aparato: **C**). Infórmese con su vendedor más próximo para el montaje en su aparato.

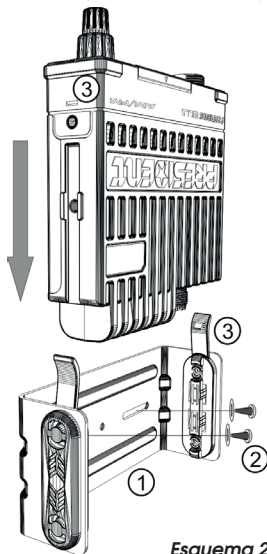

Esquema 2

2) INSTALACIÓN DE LA ANTENA

a) Elección de la antena

- En CB, cuanto más grande es una antena, mejor es su rendimiento. Su Centro de Asesoramiento sabrá orientarle en su elección.

b) Antena móvil

- Hay que instalarla en un lugar del vehículo donde haya un máximo de superficie metálica (plano de masa), alejándose de los montantes del parabrisa y de la luneta trasera.
- En caso de que se haya instalado una antena de radio-teléfono, la antena CB debe estar por encima de ésta.
- Existen 2 tipos de antenas: las preajustadas y las regulables.
- Las preajustadas se utilizan preferentemente con un buen plano de masa (en el techo o en el maletero).
- Las regulables ofrecen un campo de uso mucho más ancho y permiten sacar partido de planos de masa menos importantes (véase § **AJUSTE DE LA ROE** página 26).
- Para una antena de fijación por taladro, es necesario tener un contacto excelente entre la antena y el plano de masa; para ello, rasque ligeramente la chapa al nivel del tornillo y de la estrella de presión.
- En el momento del paso del cable coaxial, tenga cuidado de no pellizcarlo ni aplastarlo (riesgo de rotura o cortocircuito).
- Conecte la antena (**B**).

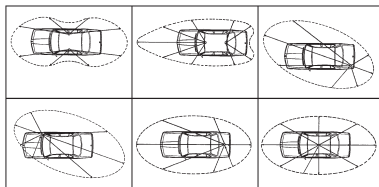

Lóbulo de radiación

c) Antena fija

- Procure abrirla al máximo. En caso de fijación sobre un mástil, habrá que sostenerla eventualmente conforme a las normas vigentes (infórmese con un profesional). Las antenas y los accesorios PRESIDENT han sido especialmente concebidos para un rendimiento óptimo de todos los aparatos de la gama.

3) CONEXIÓN DEL ALIMENTADOR

Su PRESIDENT BILL II está provista de una protección contra las inversiones de polaridad.

Vuestra emisora debe ser alimentada por una fuente de corriente continua de 12 voltios (A). Actualmente, la mayoría de los coches y camiones funcionan con una conexión de masa negativa. Podemos asegurarnos verificando que el borne (-) de la batería esté bien conectado al bloque motor o al chasis. En el caso contrario, consulte a su vendedor.

ATENCIÓN: Los camiones poseen generalmente dos baterías y una instalación eléctrica de 24 voltios. Será necesario pues intercalar en el circuito eléctrico un convertidor de 24/12 voltios (Tipo PRESIDENT CV 24/12).

Las siguientes operaciones de conexión deben ser efec-

tuadas con el cable de alimentación no conectado a la estación:

- a) Asegúrese de que la alimentación sea de 12 voltios.
- b) Localice los bornes (+) y (-) de la batería (+ = rojo, - = negro). En caso de que sea necesario alargar el cable de alimentación, utilice un cable de sección equivalente o superior.
- c) Es necesaria la conexión a un (+) y un (-) permanentes. Le aconsejamos pues, que conecte directamente el cable de alimentación a la batería (el acoplamiento al cable de la auto-radio o a otras partes del circuito eléctrico pueden, en ciertos casos, favorecer la recepción de señales parásitas).
- d) Conecte el hilo rojo (+) al borne positivo de la batería y el hilo negro (-) al borne negativo de la batería.
- e) Conecte el cable de alimentación a la estación.

ATENCIÓN:

¡Nunca reemplace el fusible de origen por un modelo de un valor diferente!

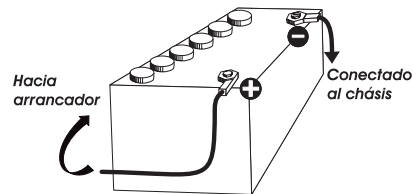

4) OPERACIONES DE BASE QUE HAY QUE EFECTUAR ANTES DE LA PRIMERA UTILIZACIÓN, SIN PASAR POR EMISIÓN (sin apretar la palanca del micro)

- a) Conecte el micro,
- b) Verifique la conexión de la antena,
- c) Puesta en marcha del aparato: gire el botón del volumen **VOL (1)** en el sentido de las agujas del reloj hasta oír un "clic",

- d) Gire el botón del squelch **SQ (2)** al mínimo, en la posición **M**,
- e) Ajuste el volumen (1) a un nivel conveniente,
- f) Dirija la estación al canal 20 con ayuda de la teclas ▲/▼ de la estación o de los botones **UP/DN (3)** del micrófono.

5) AJUSTE DE LA ROE (Relación de Ondas Estacionarias)

ATENCIÓN: Esta operación debe efectuarse necesariamente en el momento de la primera utilización del aparato o en el momento de un cambio de antena. Este ajuste debe realizarse en un lugar abierto, al aire libre.

* **Ajustes con el medidor de ROE externo (tipo TOS-1 PRESIDENT):**

a) Empalme del medidor de ROE

- Conecte el medidor de ROE entre la estación y la antena, lo más cerca posible de la estación (utilice para ello un cable de 40 cm máximo tipo CA-2C PRESIDENT).

b) Ajuste de la ROE

- Posicione la estación hacia el canal 20 en AM.
- Sitúe el conmutador del medidor de ROE en posición **FWD** (calibración).
- Apriete la palanca **PIT (11)** del micro para *pasar* a emisión.
- Dirija la aguja al índice ▼ con ayuda del botón de calibración.
- Ponga el conmutador en posición **REF** (lectura del valor de la ROE). El valor leído en el indicador debe estar muy cerca de 1. En caso contrario, *recjiste* su antena hasta obtener un

valor lo más cerca posible a 1 (puede aceptarse un valor de la ROE comprendido entre 1 y 1,8).

- Es necesario recalibrar el medidor de ROE entre cada operación de ajuste de la antena.

Observación: Con el fin de evitar las pérdidas y las atenuaciones en los cables de conexión entre la radio y sus accesorios, PRESIDENT recomienda una longitud de cable inferior a 3m.

Ahora, su estación está preparada para funcionar.

B) UTILIZACIÓN

1) INTERRUPTOR - VOLUMEN

- a) Para *encender* la emisora girar el botón **VOL (1)** en el sentido de las agujas del reloj. Si la función **KEY BEEP** esta activa, 4 notas se emiten cuando se enciende la emisora.

Nota: Al encender la emisora, para informar al usuario, el tipo de micrófono programado se muestra durante 2 segundos (*ver § TIPO DE MICRÓFONO página 33*).

Ver § FUNCIONES AL ENCENDER LA EMISORA página 30.

- b) Para *aumentar* el volumen girar el botón en el sentido de las agujas del reloj.

2) ASC (Automatic Squelch Control)/SQUELCH

Permite suprimir los ruidos de fondo indeseables en la ausencia de comunicación. El squelch no interviene ni en el volumen ni en la posición de emisión, pero permite escuchar confortablemente.

- a) **ASC (AJUSTE AUTOMÁTICO DEL SQUELCH)**

Patente mundial, exclusividad de **PRESIDENT**.

Girar el botón del squelch **SQ (2)** en el sentido inverso de las agujas del reloj en la posición **ASC**. **ASC** aparece en la pantalla. En lugar de un ajuste manual repetitivo, se produce una optimización permanente entre la sensibilidad y la escucha confortable cuando el **ASC** está activado. Esta función es conmutable por la rotación del botón en sentido de las agujas de un reloj, en este caso el ajuste del squelch vuelve a ser manual. **ASC** desaparece de la pantalla.

b) SQUELCH MANUAL

Girar el botón del squelch **SQ (2)** en el sentido de las agujas del reloj justo hasta el punto exacto, todos los ruidos de fondo desaparecerán. Es un ajuste que se ha de hacer con precisión, pues colocado en posición máxima en el sentido de las agujas del reloj, únicamente las señales más fuertes pueden ser recibidas.

3) SELECTOR DE CANALES ~ SCAN

SELECTOR DE CANALES: teclas ▲/▼ en la emisora y teclas UP/DN en el micrófono (presión breve)

El cuadro de la pantalla LCD gira sobre un eje horizontal. Una presión en la parte superior de la pantalla **▲ (3)** o en la tecla **UP (3)** en el micrófono permite *ascender* de un canal. Una presión en la parte inferior de la pantalla **▼ (3)** o la tecla **DN (3)** permite *descender* de un canal. Se emite un "Beep" sonoro en cada cambio de canal si se activa la función **KEY BEEP** (Véase Función **KEY BEEP** página 31).

SCAN (presión muy larga)

Para activar la función **SCAN** (barrido de los canales) apriete hasta oír un "beep" (véase Función **KEY BEEP** página 31) o hasta que "**SCAN**" aparezca en la pantalla. Apriete la tecla **▲ (3)** o la tecla **UP (3)** en el micrófono para un orden creciente. Apriete la tecla **▼ (3)** o la tecla **DN (3)** en el micrófono para un orden decreciente.

El barrido se para tan pronto como un canal esté activo. El barrido se pone en marcha automáticamente 5 segundos después del fin de la emisión si no se activa ningún botón durante este tiempo.

El barrido se vuelve a poner en marcha en un orden creciente con las teclas **▲/UP (3)**, o en un orden decreciente con las teclas **▼/DN (3)**.

Cuando la función está activa "**SCAN**" parpadea en la pantalla.

Presione la palanca de emisión **PTT (11)** para *desactivar* la función **SCAN**. "**SCAN**" desaparece de la pantalla.

Véase el § **SKIP** página 28.

4) PANTALLA

Permite visualizar todas las funciones.

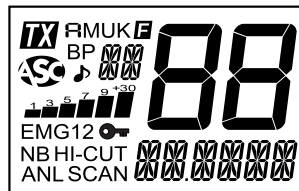

TX Indica la emisión

FM	Modo AM seleccionado
FM	Modo FM seleccionado
UK	Modo FM seleccionado (solo en configuración U/ENG)
	Modo MENÚS activado
BP	Función KEY BEEP (bip de teclado) activada
	Automatic Squelch Control activado
	Función ROGER BEEP activada
	Indica la banda de frecuencias seleccionada. (ver p. 30)
	Indica el nivel de recepción y el nivel de la potencia emitida.
EMG1	Canal de emergencia 1 (personalizable) activado
EMG 2	Canal de emergencia 2 (personalizable) activado
	Función BLOQUEO DEL TECLADO activada
NB	Filtro NB activado
HI-CUT	Filtro HI-CUT activado
ANL	Filtro ANL activado
SCAN	Función SCAN activada
	Indica la frecuencia o el menú activo y los mensajes
	Indica el canal actual

5) F - SELECCIÓN DE LA BANDA DE FRECUENCIAS

Véase el § **FUNCIONES AL ENCENDER LA EMISORA** página 30.

6) ANL/NB - HI-CUT ~ SKIP

ANL/NB (presión breve)

Presione brevemente la tecla **ANL/NB (6)** para **activar** los siguientes filtros: sin filtro activado (predeterminado) / **ANL** activado / **ANL** y **NB** activados.

El ícono del o de los filtros activos aparece en la pantalla.
NB: Noise Blanker / **ANL: limitador de ruido automático**. Estos filtros reducen el ruido de fondo y algunos parásitos de recepción.

Nota: El filtro **ANL** solo funciona en modo **AM**.

HI-CUT (presión larga)

Una presión larga en la tecla **HI-CUT (6)** activa / desactiva (predeterminado) el filtro **HI-CUT**. Cuando el filtro está activo, se muestra “**HI-CUT**”.

HI-CUT: elimina las interferencias de alta frecuencia y se debe utilizar de acuerdo con las condiciones de recepción.

SKIP (pulsación larga solo cuando la función **SCAN** está activada)

Esta función le permite **saltar (SKIP)** un canal encontrado por la función **SCAN**. Cuando la búsqueda se detiene en un canal no deseado, presione y mantenga presionada la tecla **ANL/NB (6)** durante 1 segundo para **almacenar** este canal en la **memoria SCAN SKIP**. Suena un pitido. El canal ya no se escaneará. Véase el § **SCAN** página 27. Consulte el menú **SCAN SKIP** en la página 33.

7) AM/FM ~ VOX SET

AM/FM (presión breve)

La tecla **AM/FM (7)** permite seleccionar el modo de modulación **AM** o **FM**.

Su modo de modulación debe corresponder al de su interlocutor. La pantalla muestra el modo seleccionado.

Modulación de Amplitud / AM: Comunicaciones sobre el terreno con relieves y obstáculos a media distancia (el modo más utilizado en España).

Modulación de Frecuencia / FM: Comunicación cercana en terreno llano y libre.

Solo en configuración U: Apriete la tecla **AM/FM (7)** para alternar entre **ENG** y **CEPT**. “**UK**” aparece en la pantalla cuando la banda de frecuencia **ENG** esta seleccionada. Cuando la banda de frecuencia **CEPT** esta seleccionada, “**UK**” desaparece de la pantalla (Véase la tabla pagina 71).

VOX SET (presión larga)

Tres parámetros permiten ajustar el **VOX**: Sensibilidad **SET L**, nivel Anti-Vox **SET R** y la Temporización **SET T**.

Una presión larga en la tecla **VOX (7)** permite **entrar** en el modo **Ajuste del VOX**. La mensaje muestra **SET L**, **SET R** o **SET T**.

1. Presione la tecla **VOX (7)** para **seleccionar** el siguiente parámetro o...
 2. Presione la tecla **UP/DN** en el micrófono o la tecla **▲/▼ (3)** en la unidad para **cambiar** el valor del parámetro.
 3. Una vez realizada la configuración, presione la palanca **PIT (11)** para **salvar** y **salir** del modo de **Ajuste del VOX**. Si no se realiza ningún ajuste durante 5 segundos, la unidad sale automáticamente del modo sin salvar.
- **Sensibilidad** “**SET L**”: ajusta la sensibilidad del micrófono (vox original o opcional) para una calidad de transmisión óptima. Nivel ajustable de **1** (nivel alto) a **9** (nivel bajo). Valor predeterminado: **2**.
 - Anti-Vox “**SET R**”: evita la emisión generada por el ruido ambiental. Nivel ajustable: **0F** (emite según el nivel del

quelch) y de **0** (sin antivox) a **9** (nivel bajo). Valor predeterminado: **0F**.

- **Temporización** “**SET T**”: para evitar el corte “brutal” de la transmisión añadiendo un retraso al final del discurso. Nivel ajustable de **1** (retardo corto) a **9** (retardo largo). Valor predeterminado: **1**.

*El Ajuste del Vox no activa automáticamente la función **VOX**.*

*Véase el § **VOX** página 30 para activar/desactivar la función **VOX**.*

8) CANALES DE EMERGENCIA

Los canales de emergencia son automáticamente seleccionados presionando la tecla **EMG (8)**. Una primera pulsación **selecciona** el primer canal de emergencia personalizado. “**EMG1**” se muestra. Una segunda pulsación **selecciona** el segundo canal de emergencia. “**EMG 2**” se visualiza.

Presionando la tecla **EMG (8)** nuevamente **regresa** al canal inicial. “**EMG...**” desaparece de la pantalla. Véase la tabla página 74 para los canales de emergencia predeterminados.

*Consulte el menú **ASIGNACIÓN DE CANALES DE EMERGENCIA** página 32.*

7 + 8) BLOQUEO DEL TECLADO (presión larga simultanea)

Apriete y mantenga presionada las teclas **AM/FM (7)** y **EMG (8)** para **bloquear/desbloquear** el teclado. “**0**” aparece en la pantalla.

“**0**” desaparece en la pantalla. cuando la función está activa.

Nota: la palanca **PTT (11)** se queda accesible incluso si la función **LOCK** esta activada.

9) CARGA USB

La toma **USB (9)** permite cargar un smartphone, tableta o otro dispositivo recargable de 5 V a 2.1 A.

10) TOMA DE MICRÓFONO DE 6 PINS

Está situada en el panel frontal del equipo, facilitando su integración en el tablero de su vehículo. El BILL II acepta micrófono electret o dinámico (vea el menú **TIPO DE MICRÓFONO** la página 33).

Véase esquema de conexión en la página 70.

11) PTT (Push To Talk)

Palanca de emisión, presione la para hablar **TX** aparece en la pantalla. Suéltela para recibir mensajes.

TOT (Time Out Timer)

Si se pulsa la tecla **PTT (11)** durante más de 3 minutos, la pantalla parpadeará y el programa finalizará. Se emite un sonido hasta que se suelta la tecla de emisión **PTT (11)**.

C) FUNCIÓN CON LA PALANCA PTT

1) VOX

Mantenga presionada la palanca **PTT (11)** y luego presione la tecla **VOX (7)** para **activar/desactivar** la función

VOX. Aparece “**VOX**” en la pantalla cuando la función está activada. Véase el § **VOX SET** página 29.

D) FUNCIONES AL ENCENDER LA EMISORA

2 funciones suplementarias son disponibles. La **SELECCIÓN DE LA BANDA DE FRECUENCIA**, tecla **F (5)** y el modo **MENÚ**, tecla **AM/FM (7)**.

Para activar la función, apagar el equipo, encender el equipo manteniendo la tecla correspondiente **F (5)** o **AM/FM (7)**.

! La utilización de la banda correcta en cada país es responsabilidad del usuario.

1) SELECCIÓN DE LA BANDA DE FRECUENCIA (tecla F)

(Configuración: EU ; PL ; d ; EC ; U ; In).

Deben escogerse las bandas de frecuencias según el país donde usted usa su dispositivo. En ningún caso debe utilizarse una configuración diferente al país de uso. Algunos países tienen restricciones de uso. Véase la tabla de la página 75.

1. Encienda el aparato manteniendo apretada la tecla **F**. La letra que corresponde a la configuración parpadea.
2. Para **cambiar** de configuración, utilice las teclas **▲/▼ (3)** en la unidad o los botones **UP/DN** en el micrófono.
3. Cuando se elija la configuración, apriete 1 segundo el botón **F**. La letra que corresponde a la configuración se muestran de forma continua, se emite un «Beep».
4. En esta fase, confirme la selección **apagando** y luego **enciendiendo** de nuevo el aparato.

Véanse las bandas de frecuencias páginas 71 a 73 / tabla de configuraciones página 74.

2) MODO MENÚS (tecla AM/FM)

El orden de los 8 menús, COLOR, KEY-BP, RG-BP, EMG-ST, MIC-TP, VOLACC, SKIP y RESET es como se describe en este manual. Sin embargo, el menú que se muestra al ingresar al MENÚ será el último menú modificado por el usuario.

El procedimiento es el mismo sea cual sea la función.

1. Apague el equipo.
2. Encienda la radio mientras presiona la tecla **AM/FM (7)**. **■** se visualiza.
3. Use la tecla **▲/▼ (3)** en la unidad o los botones **UP/DN** en el micrófono (3) para **seleccionar** el menú.
4. Apriete la tecla **AM/FM (7)** para **validar** el menú seleccionado. Si la función tiene más de 1 parámetro, presione la tecla **AM/FM (7)** para seleccionar el siguiente parámetro...
5. Use la tecla **▲/▼ (3)** en la unidad o la tecla **UP/DN (3)** en el micrófono para **cambiar** el valor del parámetro.
6. Presione la tecla **AM/FM (7)** para **confirmar y seleccionar** otro menú o presione la palanca **PTT (11)** para **confirmar y salir** de los menús.
7. La unidad sale automáticamente de los menús después de 10 segundos.

E) MENÚS

1) COLOR

1. Apague el equipo.

2. Encienda la radio mientras presiona la tecla **AM/FM (7)**. **■** se visualiza.
3. Use la tecla **▲/▼ (3)** en la unidad o los botones **UP/DN** en el micrófono (3) para **seleccionar** el menú **COLOR**.
4. Apriete la tecla **AM/FM (7)** para **validar**. El símbolo del color actual parpadea **Or** (naranja), **Gr** (verde), **bl** (azul), **CY** (cían), **YE** (amarillo), **PU** (violeta) o **CL** (azul claro).
5. Utilice **▲/▼ (3)** en la unidad o **UP/DN (3)** en el micrófono para **cambiar** el color.

Or → Gr → bl → CY → YE → PU → CL

6. Presione la tecla **AM/FM (7)** para **confirmar y seleccionar** otro menú o presione la palanca **PTT (11)** para **confirmar y salir**.
7. Si no se presiona ninguna tecla durante 10 segundos, la unidad **sale** automáticamente de la función.

El color predeterminado es Or.

2) KEY BEEP

Algunas operaciones como cambio de canales, pulsaciones en tecla, etc. son confirmadas mediante un "beep" sonoro. Para **activar/desactivar** la función:

1. Apague el equipo.
2. Encienda la radio mientras presiona la tecla **AM/FM (7)**. **■** se visualiza.
3. Use la tecla **▲/▼ (3)** en la unidad o los botones **UP/DN** en el micrófono (3) para **seleccionar** el menú **KEY-BP**.
4. Apriete la tecla **AM/FM (7)** para **validar**.
5. Utilice **▲/▼ (3)** en la unidad o **UP/DN (3)** en el micrófono para **activar Or / desactivar OF** la función. Cuando la función está activada, "BP" aparece en la pantalla.

- Presione la tecla **AM/FM (7)** para **confirmar y seleccionar** otro menú o presione la palanca **PTT (11)** para **confirmar y salir**.
- Si no se presiona ninguna tecla durante 10 segundos, la unidad **sale** automáticamente de la función.

El valor predeterminado es **U_n**.

3) ROGER BEEP

El **ROGER BEEP** emite un pitido cuando se suelta la palanca del micro para dejarle la palabra a su interlocutor. Históricamente, al ser la CB un modo de comunicación "simplex", es decir que no es posible hablar y escuchar al mismo tiempo (como en el caso del teléfono por ejemplo), era usual decir "Roger" cuando se había terminado de hablar para avisar al interlocutor que ya podía hablar. La palabra "Roger" ha sido reemplazada por un "beep" significativo, de ahí su nombre "**Roger Beep**".

- Apague el equipo.
- Encienda la radio mientras presiona la tecla **AM/FM (7)**. **B** se visualiza.
- Use la tecla **▲/▼ (3)** en la unidad o los botones **UP/DN** en el micrófono **(3)** para **seleccionar** el menú **RG-BP**.
- Apriete la tecla **AM/FM (7)** para **validar**.
- Utilice **▲/▼ (3)** en la unidad o **UP/DN (3)** en el micrófono para **activar** (¡a **B***) / **desactivar** (**BF**) la función. Cuando la función esta activada, "**B**" aparece en la pantalla.
- Presione la tecla **AM/FM (7)** para **confirmar y seleccionar** otro menú o presione la palanca **PTT (11)** para **confirmar y salir**.
- Si no se presiona ninguna tecla durante 10 segundos, la unidad **sale** automáticamente de la función.

*6 tonos son disponibles para la función **ROGER BEEP**.

El valor predeterminado es **BF**.

4) ASIGNACIÓN DE LOS CANALES DE EMERGENCIA

Los canales de emergencia pueden ser asignados a cualquier canal. Para **definir** un nuevo canal de emergencia:

- Apague el equipo.
- Encienda la radio mientras presiona la tecla **AM/FM (7)**. **B** se visualiza.
- Use la tecla **▲/▼ (3)** en la unidad o los botones **UP/DN** en el micrófono **(3)** para **seleccionar** el menú **EMG-ST**. **EMG1** aparece en la pantalla (el "1" parpadea).
- a. Apriete la tecla **AM/FM (7)** para **validar** (el **canal** parpadea) o...
- b. Use la tecla **▲/▼ (3)** en la unidad o los botones **UP/DN** en el micrófono **(3)** para **seleccionar** **EMG 2** (el "2" parpadea en la pantalla).
- Apriete la tecla **AM/FM (7)** para **validar** **EMG1** o **EMG 2**. El **canal** parpadea en la pantalla.
- Utilice **▲/▼ (3)** en la unidad o **UP/DN (3)** en el micrófono para **seleccionar** el nuevo **canal**.
- Presione brevemente la tecla **AM/FM (7)** para **validar** el canal. El **modo de modulación** (AM o FM) parpadea en la pantalla.
- Utilice **▲/▼ (3)** en la unidad o **UP/DN (3)** en el micrófono para **seleccionar** el **modo de modulación**.
- Presione la tecla **AM/FM (7)** para **confirmar y seleccionar** otro menú o presione la palanca **PTT (11)** para **confirmar y salir**.
- Si no se presiona ninguna tecla durante 10 segundos, la unidad **sale** automáticamente de la función.

Véase la tabla página 74 para los canales de emergencia predeterminados.

Véase el § **CANALES DE EMERGENCIA** página 29.

5) TIPO DE MICRÓFONO

El BILL II acepta micrófono de tipo electret o dinámico, PRESIDENT de 6 pins.

1. Apague el equipo.
2. Encienda la radio mientras presiona la tecla **AM/FM (7)**. **EL** se visualiza.
3. Use la tecla **▲/▼ (3)** en la unidad o los botones **UP/DN** en el micrófono **(3)** para **seleccionar** el menú **MIC--TP**.
4. Apriete la tecla **AM/FM (7)** para **validar**.
5. Utilice **▲/▼ (3)** en la unidad o **UP/DN (3)** en el micrófono para **alternar** entre **EL** (electret) y **d4** (dinámico).
6. Presione la tecla **AM/FM (7)** para **confirmar y seleccionar** otro menú o presione la palanca **PTT (11)** para **confirmar y salir**.
7. Si no se presiona ninguna tecla durante 10 segundos, la unidad **sale** automáticamente de la función.

Nota: Al encender la emisora, para informar al usuario, el tipo de micrófono programado se muestra durante 2 segundos (véase el § **INTERRUPTOR - VOLUMEN** página 26).

El valor predeterminado es **EL**.

6) VOLUMEN DEL ACCESORIO

Esta función le permite controlar el volumen del dispositivo y de un accesorio conectado a la toma de 6 pines (accesorio disponible próximamente).

1. Apague el equipo.
2. Encienda la radio mientras presiona la tecla **AM/FM (7)**. **EL** se visualiza.
3. Use la tecla **▲/▼ (3)** en la unidad o los botones **UP/DN** en el micrófono **(3)** para **seleccionar** el menú **VOLACC**.
4. Apriete la tecla **AM/FM (7)** para **validar**.
5. Utilice **▲/▼ (3)** en la unidad o **UP/DN (3)** en el micrófono para seleccionar **EL**, **I** o **2**.
6. Presione la tecla **AM/FM (7)** para **confirmar y seleccionar** otro menú o presione la palanca **PTT (11)** para **confirmar y salir**.
7. Si no se presiona ninguna tecla durante 10 segundos, la unidad **sale** automáticamente de la función.

- EL** - El botón **VOL (1)** afecta el volumen del altavoz interno.
- I** - El botón **VOL (1)** afecta el volumen del accesorio.
- 2** - El botón **VOL (1)** afecta el volumen del altavoz y del accesorio.

El valor predeterminado es **EL**.

7) SCAN SKIP

Esta función permite memorizar/borrar un canal de la memoria **SCAN SKIP**.

1. Apague el equipo.
2. Encienda la radio mientras presiona la tecla **AM/FM (7)**. **EL** se visualiza.
3. Use la tecla **▲/▼ (3)** en la unidad o los botones **UP/DN** en el micrófono **(3)** para **seleccionar** el menú **SESKIP**.
4. Apriete la tecla **AM/FM (7)** para **validar**.
5. Utilice **▲/▼ (3)** en la unidad o **UP/DN (3)** en el micrófono para seleccionar **EL** o **FF**.
6. Presione la tecla **AM/FM (7)** para **confirmar y seleccionar**

otro menú o presione la palanca **PTT (11)** para **confirmar** y **salir**.

7. Si no se presiona ninguna tecla durante 10 segundos, la unidad **sale** automáticamente de la función.

DN memoriza el canal en la **memoria SCAN SKIP**. Cuando un canal está memorizado en la memoria, **SK** parpadea alternativamente con la banda de frecuencia.

DF borra el canal de la **memoria SCAN SKIP**. **SK** desaparece en la pantalla. Véase el § **SKIP** página 28.

Consulte el menú **RE INICIALIZACIÓN**.

8) RE INICIALIZACIÓN

Esta función le permite **borrar** la **memoria SCAN SKIP** o **restaurar** todas las configuraciones de fábrica.

1. Apague el equipo.
2. Encienda la radio mientras presiona la tecla **AM/FM (7)**. **RE** se visualiza.
3. Use la tecla **▲/▼ (3)** en la unidad o los botones **UP/DN** en el micrófono (3) para **seleccionar** el menú **RESET**.
4. Apriete la tecla **AM/FM (7)** para **validar**.
5. Utilice **▲/▼ (3)** en la unidad o **UP/DN (3)** en el micrófono para seleccionar **SC** o **RL**.
6. Presione la tecla **AM/FM (7)** para **confirmar** y **seleccionar** otro menú o presione la palanca **PTT (11)** para **confirmar** y **salir**.
7. Si no se presiona ninguna tecla durante 10 segundos, la unidad **sale** automáticamente de la función.

SC borra todos los canales almacenados en la memoria **SCAN SKIP**. Ellos están ahora accesibles mediante la función **SCAN** (véase el § **SKIP** página 28).

RL restaura todas las configuraciones de fábrica.

A) ALIMENTACIÓN (13,2 V)

B) ANTENA (SO-239)

C) ALTAVOZ EXTERIOR (8 Ω, Ø 3,5 mm)

E) CARACTERÍSTICAS TÉCNICAS

1) GENERALES

- Canales : 40
- Modos de modulación : AM/FM
- Gama de frecuencias : de 26,965 MHz a 27,405 MHz
- Impedancia de la antena : 50 ohms
- Tensión de la alimentación : 13,2 V
- Dimensiones (en mm) : 102 (L) x 100 (P) x 25 (A)
- Peso : ≈ 0,320 kg.
- Accesorios incluidos : 1 micrófono UP/DOWN y su soporte, 1 soporte de montaje y tornillos de fijación, un clip de fijación rápida, cable de alimentación con fusible.

2) EMISIÓN

- Tolerancia de frecuencia : +/- 200 Hz
- Potencia portadora : 4 W AM / 4 W FM
- Emisiones parásitas : inferior a 4 nW (- 54 dBm)
- Respuesta en frecuencia : 300 Hz a 3 KHz en AM/FM
- Potencia emisión en el canal adyacente : inferior a 20 µW
- Sensibilidad del micrófono : 7 mV
- Consumo máximo : 1,7 A
- Distorsión máx. de la señal modulada : 2 %

3) RECEPCIÓN

- Sensibilidad máx. a 20dB sinad : 0,5 µV - 113 dBm AM
0,35 µV - 116 dBm FM
- Respuesta en frecuencia : 300 Hz a 3 KHz

- Sensibilidad del canal adyacente : 60 dB
- Potencia audio máxima : 2.5 W
- Sensibilidad del silenciador (squelch) : mini 0,2 μ V -120 dBm
máx. 1 mV - 47 dBm
- Tasa de rechazo frecuencia imagen : 60 dB
- Tasa de rechazo frecuencia intermedia : 70 dB
- Consumo : 180 ~550

F) GUÍA DE PROBLEMAS

1) LA EMISORA NO EMITE O VUESTRA EMISIÓN ES DE MALA CALIDAD

- Verificar que la antena esté correctamente conectada y que la ROE esté bien regulada.
- Verificar que el micro esté bien instalado.
- Verificar que la configuración programada sea la buena (véase p. 74).
- Verificar que Vd. esté utilizando el mismo tipo de modulación que su interlocutor (AM o FM).

2) LA EMISORA NO RECIBE O VUESTRA RECEPCIÓN ES DE MALA CALIDAD

- Verificar que el nivel del silenciador (squelch) esté correctamente regulado.
- Verificar que la configuración programada sea la buena (véase p. 74).
- Verificar que el botón de volumen esté regulado convenientemente.
- Verificar que el micro esté bien instalado.

- Verificar que la antena esté correctamente instalada y la ROE bien regulada.
- Verificar que Vd. esté utilizando el mismo tipo de modulación que su interlocutor (AM o FM).
- Consulte o menú **VOLUMEN DEL ACCESORIO** página 33.

3) LA EMISORA NO SE ILUMINA

- Verificar el alimentador.
- Verificar que no haya una inversión en los hilos al nivel de la acometida.
- Verificar el fusible.

G) ¿ COMO EMITIR O RECIBIR UN MENSAJE ?

Ahora que ha leído la nota de aviso, asegure que su emisora esté lista para funcionar (antena conectada). Elija el canal (19 o 27).

Elija el modo (AM, FM) teniendo en cuenta que debe ser el mismo que el de su interlocutor.

Puede entonces apretar sobre la palanca de su micrófono, y lanzar el mensaje "atención estaciones, ensayo de emisora", lo que permite verificar la claridad y la potencia de su señal y debe provocar una contestación de tipo: "fuerte y claro la estación".

Suelte la palanca y espere una contestación. Si utiliza un canal de llamada (19 o 27), y la comunicación se establece, es preciso elegir otro canal disponible para no obstruir el canal de llamada.

H) LÉXICO

Durante la utilización de su emisora, descubrirán un lenguaje particular empleado por algunos cebeistas. Para

ayudarles a entenderlo mejor, le damos, en el léxico y el código «Q», un recapitulativo de las palabras utilizadas. Sin embargo, es evidente que un lenguaje claro y preciso facilitará el contacto entre los aficionados de radiocomunicación. Por eso, las palabras mencionadas a continuación son solo indicativas, y no deben ser utilizadas de manera formal

ALFABETO FONÉTICO INTERNACIONAL:

A Alpha	H Hotel	O Oscar	V Victor
B Bravo	I India	P Papa	W Whiskey
C Charlie	J Juliet	Q Quebec	X X-ray
D Delta	K Kilo	R Romeo	Y Yankee
E Echo	L Lima	S Sierra	Z Zulu
F Foxtrot	M Mike	T Tango	
G Golf	N November	U Uniform	

TERMINOS DEL ARGOT CEBEISTA:

A.L.:	Amplificador lineal
ARMONICOS	: Hijos
AVE MARIA	: Amplitud de modulación
BARBAS	: Interferencias de canales próximos
BARRA MOVIL	: Estación de movimiento
BASE	: Estación fija
BIGOTADA	: Reunión de aficionados
BREAK	: Solicitar transmisión o entrada
BREAKER	: El que interrumpe
CAJA TONTA	: Televisión
CHICHARRA	: Amplificador lineal
CORTINERO	: Radioescucha
CRUCE DE ANTENAS	: Comunicación en CB
DOS METROS HORIZONTALES	: La cama

ENCENDER FILAMENTOS	: Encender el equipo de CB
ESPIRAS	: Edad
FOTOCOPIA	: Hermano/hermana
FRECUENCIA	: Megahertzios que corresponden al canal
KAS	: Pesetas expresadas generalmente en mil
LABORO	: Trabajo, ocupación
LADRILLO	: Emisora de 27 MHz
LINEA DE BAJA O LINEA DE 500	: Teléfono
MODULAR	: Hablar emitiendo
O.K.	: Conforme, de acuerdo
OKAPA	: Conforme
P.A.	: Megafonía
PASTILLA	: Micrófono
P.O. BOX	: Apartado de Correos
PRIMERISIMOS	: Padres
PUNTITO	: Lugar de reunión
PUNTOS VERDES	: Guardia Civil
E.	: Recibido
RX.	: Receptor
SAXO	: Marido, novia
SECRETARIA	: Amplificador lineal
TIA VINAGRE O TIA VIRGINIA	: Televisión
TRASMATA	: Radioescucha
TX	: Transmisor
VERTICAL	: Encontrarse en persona
VIA BAJA	: Teléfono
VITAMINARSE	: Comer, cenar
WISKIES	: Watios
ZAPATILLA	: Amplificador lineal
33	: Saludos amisosos

51	: Abrazos
55	: Mucho éxito
73	: Saludos
88	: Besos y cariños

CÓDIGO «Q»:

QRA	: Nombre de estación u operador
QRB	: Distancia aproximada en línea recta entre dos estaciones
QRG	: Frecuencia exacta
QRI	: Tonalidad de una emisión valorada de 1 a 3
QRK	: Legibilidad, comprensibilidad de una señal. En CB, Radio valorado de 1 a 5
QRL	: Estar ocupado, trabajando
QRM	: Interferencia, valorado de 1 a 5
QRO	: Aumentar la potencia del emisor
QRP	: Disminuir la potencia del emisor
QRT	: Cesar la emisión
QRV	: Estar preparado, dispuesto
QRX	: Cita para transmitir. En CB, «Manténgase a la Escucha»
QRY	: Turno para transmitir
QRZ	: Nombre de la estación que llama. En CB, «Quedar a la escucha»
QSA	: Fuerza de una señal. En CB Santiago. Valorado de 1 a 9
QSB	: Variaciones de la fuerza de señal. Desvanecimiento. Fading. Valorado de 1 a 5
QSL	: Acuse de recibo. Tarjeta confirmando comunicación
QSO	: Solicitar comunicación. En CB, además, comunicación directa entre dos o más estaciones

QSP	: Retransmisión a través de estación puente
QSY	: Pasar a transmitir en otra frecuencia o canal
QTC	: Mensaje a transmitir
QTH	: Localización geográfica de la estación
QTR	: Hora exacta
QUT	: Localización geográfica de accidente o siniestro

NOTA: *El Código Q es la fusión de las dos definiciones, como pregunta y como respuesta, es una sola definición aceptada en CB.*

DECLARACIÓN DE CONFORMIDAD EU SIMPLIFICADA

Por este medio, Grupe President Electronics, declara que el equipo de radio:

Marca: PRESIDENT

Tipo: TXPR101

Nombre Comercial : BILL II

Cumple con la Directiva 2014/53 / UE.

El texto completo de la declaración de conformidad de la UE está disponible en la siguiente dirección de Internet:

<https://president-electronics.com/DC/TXPR101>

CONDICIONES GENERALES DE GARANTÍA

De acuerdo con la Ley 23/2003 de 10 de julio y el artículo 3 de la Directiva 1999/44CE del Parlamento Europeo y del Consejo sobre las garantías de los bienes de consumo, la garantía incluye los siguientes derechos:

Reparación gratuita de los vicios o defectos de origen y los daños y perjuicios por ellos ocasionados. En el supuesto de que la reparación no fuese satisfactoria i el aparato no cumpla las condiciones de uso para el cual fue diseñado, el titular de la garantía tiene derecho a la sustitución por otro de idénticas características o a la devolución del precio pagado.

Este aparato tiene una garantía de **2 años** de piezas y mano de obra. La garantía ampara la reparación totalmente gratuita de cualquier vicio o defecto de fabricación que sea reconocido por nuestro departamento técnico, en base a las condiciones siguientes, que aconsejamos leer detenidamente, para así, observándolas, poder disfrutar de su cobertura. *El laboratorio del SPV de President Electronics Ibérica S.A., se reserva el derecho de no aplicar la garantía, si una avería ha sido provocada por una antena no distribuida por la marca PRESIDENT. Una extensión de garantía de **3 años** se aplicará sistemáticamente, por la compra y utilización de una antena de la marca PRESIDENT, aumentando la garantía total a **5 años**, y cuando el justificante sea remitido al Servicio Postventa de PRESIDENT, dentro de los 30 días siguientes a la compra. La garantía es válida en el país de compra.

- Para un mejor servicio recorte la parte lateral de esta tarjeta y devuélvanosla debidamente cumplimentada hasta 30 días después de la fecha de compra.
- La prueba de compra, factura de venta, debe ser obligatoriamente adjunta al aparato cuando se envíe para su reparación.
- Las fechas inscritas en el resguardo de garantía y la prueba de compra deben concordar.
- No instale el aparato antes de leer el Manual de Instrucciones.
- Ninguna pieza de recambio será enviada, por nuestro departamento técnico, en base a la garantía.

Esta garantía no cubre:

- Los daños causados por accidentes o golpes motivados por envoltorios defectuosos al sermos remitido el aparato (utilice preferentemente el embalaje de origen y una protección suplementaria).
- Los daños que se produzcan por una manipulación indebida, golpes, antena mal ajustada, ROE (relación de ondas estacionarias) excesiva o demasiado grande (mayor que 2), inversión de polaridad de la tensión de alimentación, conexiones incorrectas, sobre tensiones, la tensión nominal de la alimentación no puede superar la de una batería de 12V, etc.
- Las modificaciones de las Normas de Telecomunicaciones, las reparaciones y/o modificaciones efectuadas por terceros, sin la aprobación de nuestra empresa.

Si Ud. observa defectos de funcionamiento:

- Compruebe la alimentación de su aparato y el estado del fusible.
- Controle los enchufes de los distintos conectores; tomas de antena, micrófono y alimentación.
- Verifique la posición de los distintos mandos del aparato, ganancia de micro al máximo, squelch al mínimo, conmutador PA/CB, etc.

- En el supuesto que la intervención no esté amparada por la garantía, se facturarán las piezas, la mano de obra y los gastos de envío.
 - Conserve este resguardo de su garantía, aunque ésta haya caducado. Si Ud. vende su aparato entregue el resguardo de su garantía al nuevo propietario a fin de facilitarle el Servicio Post Venta.
 - Consulte con su vendedor quien le aconsejará y se ocupará del seguimiento de su aparato, por intermedio nuestro si ha lugar.
 - Para toda intervención, fuera de garantía, cuyo importe se juzgue elevado en relación al valor del aparato, se hará un presupuesto previo por escrito para su eventual aceptación.
- Ud. ha confiado en la experiencia y calidad de PRESIDENT y se lo agradecemos. Para que quede totalmente satisfecho de su compra, aconsejamos leer atentamente este manual. No olvide de devolvernos la parte derecha de su bono de garantía; es muy importante para Ud., ya que permite una fácil identificación de su aparato durante una eventual intervención en nuestros servicios técnicos. Respecto al cuestionario, nuestro objetivo es conocerle mejor y así, contestando a sus aspiraciones, trabajar juntos para el porvenir de la CB.



La Dirección Técnica y el
Departamento de Calidad



Fecha de compra:

Tipo: Radio CB BILL II

Nº de Serie:



SIN SELLO DEL DISTRIBUIDOR LA GARANTÍA NO SERÁ VÁLIDA

WARNING !

Before using, be careful never to transmit without first having connected the antenna (connection "B" situated on the back panel of the equipment) or without having set the SWR (Standing Wave Ratio) ! Failure to do so may result in destruction of the power amplifier, which is not covered by the guarantee.

MULTI-NORMS TRANSCEIVER!

*See function "F" on page 47 and the **Configuration** table on page 74.*

The guarantee of this transceiver is valid only in the country of purchase.

Welcome to the world of the new generation of CB radios. The new PRESIDENT range gives you access to top performance CB equipment. With the use of up-to-date technology, which guarantees unprecedented quality, your PRESIDENT BILL II is a new step in personal communication and is the surest choice for the most demanding of professional CB radio users. To ensure that you make the most of all its capacities, we advise you to read carefully this manual before installing and using your PRESIDENT BILL II.

A) INSTALLATION

1) WHERE AND HOW TO MOUNT YOUR MOBILE CB RADIO

- a) You should choose the most appropriate setting from a simple and practical point of view.
- b) Your CB radio should not interfere with the driver or the passengers.

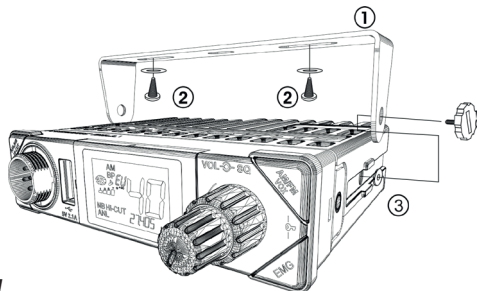
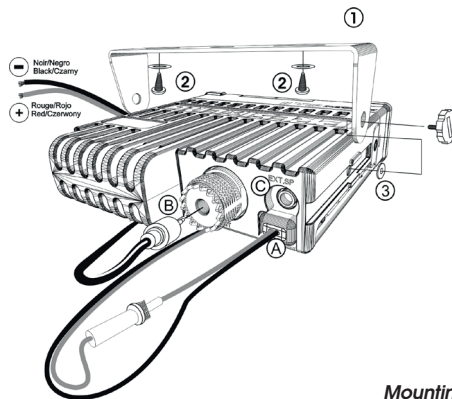

Diagram 1



Mounting diagram

- c) Remember to provide for the passing and protection of different wires (e.g. power, antenna, accessory cabling) so that they do not in any way interfere with the driving of the vehicle.

Mounting with the cradle (diagram 1)

- d) To install your equipment, use the cradle (1) and the self-tapping screws (2) provided (drilling diameter 3.2 mm). Take care not to damage the vehicle's electrical system while drilling the dash board.
- e) Do not forget to insert the rubber joints (3) between the CB and its support as these have a shock-absorbing effect which permits gentle orientation and tightening of the set.
- f) Choose where to place the microphone support and remember that the microphone cord must stretch to the driver without interfering with the controls of the vehicle.

Mounting with the quick fixation clip (diagram 2)

d) To install your equipment, use the quick fixation clip (1) and the self-tapping screws (2) provided (drilling diameter 3.2 mm). Take care not to damage the vehicle's electrical system while drilling the dash board.

e) Choose where to place the microphone support and remember that the microphone cord must stretch to the driver without interfering with the controls of the vehicle.

f) Slide the unit into the slide of the support and fix it by clipping the side tabs into the notches of the CB (3).

- **Note:** As the transceiver has a frontal microphone socket, it can be set into the dash board. In this case, you will need to add an external loud speaker to improve the sound quality of communications (connector EXT.SP situated on the back panel: C). Ask your dealer for advice on mounting your CB radio.

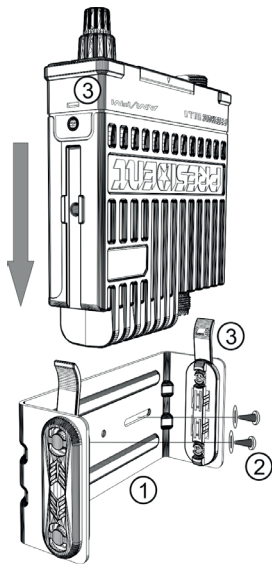

2) ANTENNA INSTALLATION

a) Choosing your antenna

- For CB radios, the longer the antenna, the better its results. Your dealer will be able to help you with your choice of antenna.

b) Mobile antenna

- Must be fixed to the vehicle where there is a maximum of metallic surface (ground plane), away from windscreen mountings.
- If you already have a radio-telephone antenna installed, the CB antenna should be higher than this.
- There are two types of antenna: pre-regulated which should be used on a good ground plane (e.g. car roof or lid of the boot), and adjustable which offer a much larger range and can be used on a smaller ground plane (see § **ADJUSTMENT OF SWR** page 42).
- For an antenna which must be fixed by drilling, you will need a good contact between the antenna and the ground plane. To obtain this, you should lightly scratch the surface where the screw and tightening star are to be placed.
- Be careful not to pinch or flatten the coaxial cable (as this runs the risk of break down and/or short-circuiting).
- Connect the antenna (B).

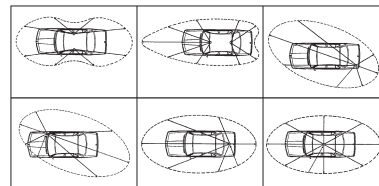

Output radius pattern

c) Fixed antenna

- A fixed antenna should be installed in a clear space as possible. If it is fixed to a mast, it will perhaps be necessary to stay it, according to the laws in force (you should seek professional advice). All PRESIDENT antennas and accessories are designed to give maximum efficiency to each CB radio within the range.

3) POWER CONNECTION

Your PRESIDENT BILL II is protected against an inversion of polarities. However, before switching it on, you are advised to check all the connections. Your equipment must be supplied with a continued current of 12 volts (A). Today, most cars and lorries are negative earth. You can check this by making sure that the negative terminal (-) of the battery is connected either to the engine block or to the chassis. If this is not the case, you should consult your dealer.

WARNING: Lorries generally have two batteries and an electrical installation of 24 volts, in which case it will be necessary to insert a 24/12 volt converter (type CV 24/12 PRESIDENT) into the electrical circuit. The following connection steps should be carried out with the power cable disconnected from the set.

- Check that the battery is of 12 volts.
- Locate the positive and negative terminals of the battery (+ is red and - is black). Should it be necessary to lengthen the power cable, you should use the same or a superior type of cable.
- If it is necessary to connect your CB to a permanent (+) and (-). We advise you to connect the power cable directly

to the battery (as the connection of the CB cable to the wiring of the car-radio or other parts of the electrical circuit may, in some cases, increase the likelihood of interference).

- Connect the red wire (+) to the positive terminal of the battery and the black (-) wire to the negative terminal of the battery.
- Connect the power cable to your CB radio.

WARNING: Never replace the original fuse by one of a different value.

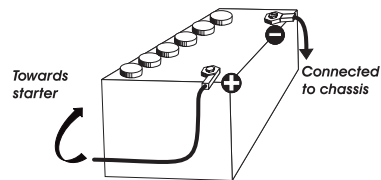

4) BASIC OPERATIONS TO BE CARRIED OUT BEFORE USING YOUR SET FOR THE FIRST TIME (without transmitting and without using the «push-to-talk» switch on the microphone)

- Connect the microphone,
- Check the antenna connections,
- Turn the set on by turning the volume knob **VOL** (1) clockwise,
- Turn the squelch **SQ** knob (2) to minimum (**M** position),
- Adjust the volume to a comfortable level,
- Go to Channel 20 using either ▲/▼ keys (3) on the unit or the **UP/DN** keys (3) on the microphone.

5) ADJUSTMENT OF SWR (Standing wave ratio)

WARNING: This must be carried out when you use your

CB radio for the first time (and whenever you re-position your antenna). The adjustment must be carried out in an obstacle-free area.

* **Adjustment with external SWR-meter (e.g. TOS-1 PRESIDENT)**

a) To connect the SWR meter

- Connect the SWR meter between the CB radio and the antenna as close as possible to the CB (use a maximum of 15.75" / 40 cm cable, type President CA-2C).

b) To adjust the SWR meter

- Set the CB on channel 20.
- Put the switch on the SWR-meter to position **FWD** (calibration).
- Press the «push-to-talk» switch on the microphone (11) to **transmit**.
- Bring the index needle to ▼ by using the calibration key.
- Change the switch to position **REF** (reading of the SWR level). The reading on the Meter should be as near as possible to 1. If this is not the case, **re-adjust** your antenna to obtain a reading as close as possible to 1. (An SWR reading between 1 and 1.8 is acceptable).
- It will be necessary to **re-calibrate** the SWR meter after each adjustment of the antenna.

WARNING: In order to avoid any losses and attenuations in cables used for connection between the radio and its accessories, PRESIDENT recommends to use a cable with a length less than 118.11" / 3 m.

Your CB is now ready for use.

B) HOW TO USE YOUR CB

1) ON/OFF - VOLUME

- a) To **turn** the set **on**, turn the **VOL** knob (1) clockwise. If the **KEY BEEP** function is activated, 4 tones sound when you turn the CB radio on.

Note: On power up, in order to inform the user, the programmed microphone type is displayed for 2 seconds (*consult the menu **MIC TYPE** page 49*).

See **FUNCTIONS TURNING ON THE UNIT** on page 47.



- b) To **increase** the sound level, turn the same knob further clockwise.

2) ASC (Automatic Squelch Control) / SQUELCH

Suppresses undesirable background noises when there is no communication. Squelch does not affect neither sound nor transmission power, but allows a considerable improvement in listening comfort.

a) ASC: AUTOMATIC SQUELCH CONTROL

Worldwide patent, a PRESIDENT exclusivity

Turn the **SQ** knob (2) anti-clockwise into **ASC** position.  appears on the display. No repetitive manual adjustment and a permanent improvement between the sensitivity and the listening comfort when **ASC** is active. This function can be disconnected by turning the switch clockwise. In this case the squelch adjustment becomes manual again.  disappears on the display.

b) MANUAL SQUELCH

Turn the **SQ** knob (2) clockwise to the exact point where all background noises disappear. This adjustment should

be done with precision as, if set to maximum (fully clockwise), only the strongest signals will be received.

3) CHANNEL SELECTOR ~ SCAN

CHANNEL SELECTOR: ▲/▼ keys on the unit and UP/DN keys on the microphone (short press)

The LCD display rotates on a horizontal axis. Press the upper display ▲ or the UP (3) key on the microphone to *increase* a channel. Press the lower display ▼ or the DN (3) key on the microphone to *decrease* a channel.

A beep sounds each time the channel changes if the **KEY BEEP** function is activated. See **KEY BEEP** function page 48.

SCAN (very long press)

To *activate* the **SCAN** function, press until a beep sounds (see **KEY BEEP** function page 48) or “SCAN” appears on the display. Press the ▲ key (3) on the LCD display or the UP key (3) on the microphone for to *scan* in increasing order. Press the ▼ (3) key on the LCD display or the DN key (3) on the microphone to *scan* in decreasing order. The scanning stops as soon as there is a busy channel. The scanning automatically starts 5 seconds after the end of the transmission and no key is activated during 5s. The scan also restarts in increasing order with the ▲/UP (3) keys, or in decreasing order with the ▼/ DN (3) keys. When the **SCAN** function is activated, “SCAN” blinks on the display.

Press the **PTT** switch (11) to *deactivate* the **SCAN** function. “SCAN” disappears on the display. See the § **SKIP** page 45.

4) DISPLAY

It shows all functions:

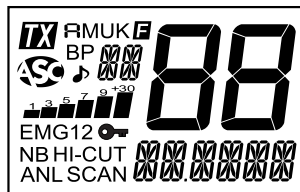

} messages part

- Indicates transmission
- AM mode selected
- FM mode selected
- FM mode selected (only U configuration / **ENG**)
- MENU mode activated
- KEY BEEP function activated
- Automatic Squelch Control activated
- ROGER BEEP function activated
- Indicates the selected frequency band
- The channel is stored in the scan skip memory
- Indicates the reception level and the output power level
- Emergency channel 1 (customizable) is activated
- Emergency channel 2 (customizable) is activated
- KEY LOCK function is activated
- NB filter is activated
- HI-CUT filter is activated
- ANL filter is activated
- SCAN function is activated
- Indicates the frequency of the current menu or the message
- Indicates current channel

5) F - FREQUENCY BAND SELECTION

See § **FUNCTIONS TURNING ON THE UNIT** page 47.

6) ANL/NB ~ HI-CUT ~ SKIP

ANL/NB (short press)

A short press on the **ANL/NB** key (6) allows you to **activate** the following settings: no filter (default) / **ANL** activated / **ANL** and **NB** activated.

The icon of the active filter appears on the display.

Warning: **ANL** filter works only in **AM** mode

HI-CUT (long press)

A long press on the **HI-CUT** key (6) **activate/deactivate** (defaults) the **HI-CUT** filter. When the filter is activated "**HI-CUT**" appears on the display.

HI-CUT: Cuts out the high frequency interferences and has to be used in accordance with the reception conditions. When active, the filter is displayed on display.

SKIP (long press only if the **SCAN** function is activated)

This function allows you to **skip** a channel found by the **SCAN** function. When the scan stops on an unwanted channel, press and hold the **ANL/NB** key (6) for 1 second to **store** this channel in the **SCAN SKIP memory**. A beep sounds. The channel will no longer be scanned. See the § **SCAN** page 44.

Consult the **SCAN SKIP** menu page 49.

7) AM/FM ~ VOX SET

AM/FM (short press)

The **AM/FM** key (7) allows you to **select** the modulation mode **AM** or **FM**. Your modulation mode has to correspond to the one of your correspondent. Selected mode is displayed on the LCD.

Amplitude Modulation / AM: communication on a field with relief and obstacles at middle distance (the most used).

Frequency Modulation / FM: for nearby communications on a flat open field.

In U configuration ONLY: press **AM/FM** key (7) to alternate the frequency band between **ENG** and **CEPT**. "**UK**" appears in the display when the **ENG** band is selected. "**UK**" disappears on the display when **CEPT** is selected (see table at page 71).

VOX SET (long press)

Three parameters allow to **adjust** the **VOX** function: Sensitivity: SET L / Anti-vox level: SET R / Vox delay time: SET T.

Long press the **VOX** key (7) to **enter** in the **VOX Adjustment** function. The message show the current parameter : SET L, SET R or SET T.

1. Press then **VOX** key (7) to **select** the next parameter or...
2. Press the **UP/DN** key on the microphone or the **▲/▼** key (3) on the unit to **change** the value of the parameter.
3. Once the settings done, press the **PIT** switch (11) to **save** and **exit** the **VOX Adjustment** mode. If no adjustment is made for 5 seconds, the unit automatically **exits** the mode without saving.

- **Sensitivity** “**SET L**”: allows the adjustment of the microphone (original one or optional vox) for an optimum transmission quality. Adjustable level from **1** (high level) to **9** (low level). Default value: **2**.
- **Anti-Vox** “**SET R**”: allows disabling the transmission generated by the surrounding noise. The level is adjustable. **OFF** (according the squelch level) and from **1** (without anti-vox) to **9** (low level). Default value: **OFF**.
- **Delay time** “**SET T**”: allows avoiding the sudden cut of the transmission by adding a delay at the end of speaking. The level is adjustable from **1** (short delay) to **9** (long delay). Default value: **1**.

The **VOX Adjustment** does not automatically activate the **VOX** function.

See the § **VOX** on page 46 to **activate/deactivate** the **VOX** function.

8) EMG

An emergency channel is automatically selected when by pressing **EMG** Key (**8**). First short press to **call** the first emergency customisable channel. “EMG1” appears on the display. Second short press to **call** the second emergency customisable channel. “EMG 2” appears on the display. Third short press to **go back** to the current channel. “EMG...” disappears on the display. See then Table page 74 for default emergency channels.

Consult the menu **EMG SETTING** page 48.

7 + 8) KEY LOCK (long simultaneous press)

Press and hold simultaneously the **VOX** key (**7**) and the **EMG** key (**8**) to **lock/unlock** then unit. “” appears on

the display when the function is activated.

Note: The **PTT** switch (**11**) remains enable while the unit is locked.

9) USB CHARGING SOCKET

The **USB** socket (**9**) can be used to **charge** a smartphone, tablet or other rechargeable device with 5 V - 2.1 A.

10) 6 PIN MICROPHONE PLUG

The plug is located on the front panel of the transceiver and makes the setting of the equipment into the dash-board easier. The BILL II accepts electret or dynamic microphone (see menu **MIC TYPE** on page 49).

See cabling diagram page 70.

11) PTT (Push To Talk)

Transmission key, press **PTT** switch to **transmit** a message,  is displayed and release to **listen** to an incoming communication.

TOT (Time Out Timer)

If the **PTT** switch (**11**) key is pressed for more than 3 minutes, the display starts blinking and the transmission ends. A beep will sound until the **PTT** switch (**11**) key is released.

C) FUNCTION WITH THE PTT SWITCH

1) VOX

Press and hold then **PTT** switch (**11**) and then press the **VOX** key (**7**) to **activate/deactivate** the **VOX** function. “**VOX**” appears on the display when the function is on.

See the § **VOX SET** page 45.

D) FUNCTIONS TURNING ON THE UNIT

2 additional functions are available. **FREQUENCY BAND SELECTION**, **F** key (5) and the **MENU** mode, **AM/FM** key (7).

To activate a function, first turn off the unit. Then turn on the radio while pressing the corresponding key **F** (5) or **AM/FM** (7).

1) **F - FREQUENCY BAND SELECTION** (F key)

(Configuration: EU; PL; d; EC; U; In)

The frequency bands have to be chosen according to the country of use. Don't use any other configuration. Some countries have usage restrictions. See table page 75.

1. Turn on the power while pressing the **F** key (5). The letter corresponding to the current configuration is blinking.
2. In order to **change** the configuration, use the **▲/▼** keys (3) on the unit or the **UP/DN** key (3) on the microphone.
3. When the configuration is selected, press the **F** key (5) 1 second. The letter corresponding to the configuration is continuously displayed and a confirmation beep sounds.
4. At this point, confirm the selection by **switching off** the transceiver and then **switching it on** again.

See the frequency bands table at pages 71 to 73 / configuration table page 74.

2) **MENU MODE** (AM/FM key)

The order of the 8 menu, **COLOR**, **KEY-BP**, **RG-BP**, **EMG-ST**, **MIC-TP**, **VOLACC**, **SKIP** and **RESET** is as described in this manual. However, the menu displayed by entering the

MENU will be the last menu modified by user. The procedure is the same whatever the function is.

1. Turn off the unit.
2. Turn on the radio while pressing the **AM/FM** key (7). **F** is displayed.
3. Use **▲/▼** key (3) on the unit or **UP/DN** buttons on the microphone (3) to **select** the menu.
4. Press the **AM/FM** key (7) to **validate** the selected menu. If the function have more than 1 parameter press the **AM/FM** (7) key to **select** the next parameter...
5. Use **▲/▼** key (3) on the unit or **UP/DN** key (3) on the microphone to **change** the value of the parameter.
6. Press the **AM/FM** key (7) to **confirm** and **select** another menu or press the **PTT** switch (11) to **confirm** and **exit** menu.
7. The unit automatically **exits** the menu after 10 seconds. **F** disappears on the display.

E) **MENU**

1) **COLOR**

1. Turn off the unit.
2. Turn on the radio while pressing the **AM/FM** key (7). **F** is displayed.
3. Use **▲/▼** key (3) on the unit or **UP/DN** buttons on the microphone (3) to **select** the **COLOR** menu.
4. Press then **AM/FM** key (7) to **validate**. The current color symbol is displayed: **Or** (Orange), **Gr** (green), **bl**(blue), **Cy** (cyan), **YE** (yellow), **Pu** (purple), **CL** (cyan light).
5. Use **▲/▼** (3) on the unit or **UP/DN** (3) on the microphone to **change** the color.

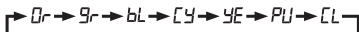

6. Press the **AM/FM** key (7) to **confirm** and **select** another menu or press the **PIT** switch (11) to **confirm** and **exit**.
7. The unit automatically **exits** the menu after 10 seconds.
The default color is Gr (Orange).

2) KEY BEEP

Some operations such as changing channels, pressure on keys etc. are confirmed by a beep tone. This function can be activated or deactivated as follows:

1. Turn off the unit.
2. Turn on the radio while pressing the **AM/FM** key (7). **Gr** is displayed.
3. Use **▲/▼** key (3) on the unit or **UP/DN** buttons on the microphone (3) to **select** the **KEY-BEEP** menu.
4. Press the **AM/FM** key (7) to **validate**.
5. Use **▲/▼** key (3) on the unit or **UP/DN** key (3) on the microphone to **activate** (**Gr**) / **Deactivate** (**Gr**) the function. When the function is activated, "BP" is displayed.
6. Press the **AM/FM** key (7) to **confirm** and **select** another menu or press the **PIT** switch (11) to **confirm** and **exit**.
7. The unit automatically **exits** the menu after 10 seconds.
The default key beep value is Gr.

3) ROGER BEEP

The ROGER BEEP sounds when the **PIT** switch (11) of the microphone is released in order to let your correspondent speak. Historically as CB is a "simplex" communication mode, it is not possible to speak and listen at the same time (as it is the case with a telephone). "Once the con-

versation was over, "Roger" was said in order to indicate "received" or "message understood". The word "Roger" has been replaced by a significant beep. That is where the words "Roger beep" comes from.

1. Turn off the unit.
2. Turn on the radio while pressing the **AM/FM** key (7). **Gr** is displayed.
3. Use **▲/▼** key (3) on the unit or **UP/DN** buttons on the microphone (3) to **select** the **ROGER-BEEP** menu.
4. Press the **AM/FM** key (7) to **validate**.
5. Use **▲/▼** key (3) on the unit or **UP/DN** key (3) on the microphone to **activate** (**Gr** to **Gr***) / **Deactivate** (**Gr**) the function. When the function is activated, "R" is displayed.
6. Press the **AM/FM** key (7) to **confirm** and **select** another menu or press the **PIT** switch (11) to **confirm** and **exit**.
7. The unit automatically **exits** the menu after 10 seconds.
*6 tones are available for the ROGER BEEP function.

The default roger beep value is Gr.

4) EMG SETTING

Priority channels can be assigned to any channel. To **define** new emergency channel:

1. Turn off the unit.
2. Turn on the radio while pressing the **AM/FM** key (7). **Gr** is displayed.
3. Use **▲/▼** key (3) on the unit or **UP/DN** buttons on the microphone (3) to **select** the **EMG-SET** menu. EMG1 is displayed (the "1" blinks).
- 4a. Press the **AM/FM** key (7) to **validate** (the **channel** blinks) or...
- 4b. Use **▲/▼** key (3) on the unit or **UP/DN** buttons on the

microphone (3) to **select** EMG 2 (the "2" blinks).

5. Press the **AM/FM** key (7) to **validate** EMG1 or EMG 2. The **channel** blinks on the display.
6. Use **▲/▼** key (3) on the unit or **UP/DN** key (3) on the microphone to **select** the **channel**.
7. Press the **AM/FM** key (7) to **validate** the channel. The **modulation mode** (AM or FM) blinks on the display.
8. Use **▲/▼** key (3) on the unit or **UP/DN** key (3) on the microphone to **select** the **modulation mode**.
9. Press the **AM/FM** key (7) to **confirm** and **select** another menu or press the **PTT** switch (11) to **confirm** and **exit**.
10. The unit automatically **exits** the menu after 10 seconds.

See the § **EMG** page 46

See then Table page 74 for default emergency channels.

5) MIC TYPE

The BILL II accepts 6-pin PRESIDENT electret or dynamic microphone.

1. Turn off the unit.
2. Turn on the radio while pressing the **AM/FM** key (7). **EL** is displayed.
3. Use **▲/▼** key (3) on the unit or **UP/DN** buttons on the microphone (3) to **select** the **MIC-TP** menu.
4. Press the **AM/FM** key (7) to **validate**.
5. Use **▲/▼** key (3) on the unit or **UP/DN** key (3) on the microphone to **alternate** between **EL** (electret) or **d4** (Dynamic).
6. Press the **AM/FM** key (7) to **confirm** and **select** another menu or press the **PTT** switch (11) to **confirm** and **exit**.
7. The unit automatically **exits** the menu after 10 seconds.

Note: On power up, in order to inform the user, the programmed microphone type is displayed for 2 seconds (see § ON/OFF page 43).

The default type of microphone is **EL**.

6) ACCESSORY VOLUME

This function allows you to control the volume of the unit and an accessory plugged on the 6-pin plug (accessory available soon).

1. Turn off the unit.
2. Turn on the radio while pressing the **AM/FM** key (7). **EL** is displayed.
3. Use **▲/▼** key (3) on the unit or **UP/DN** buttons on the microphone (3) to **select** the **VOL.ACC** menu.
4. Press the **AM/FM** key (7) to **validate**.
5. Use **▲/▼** key (3) on the unit or **UP/DN** key (3) on the microphone to **select** **1**, **1** or **2**.
6. Press the **AM/FM** key (7) to **confirm** and **select** another menu or press the **PTT** switch (11) to **confirm** and **exit**.
7. The unit automatically **exits** the menu after 10 seconds.

- 1** - the **volume** knob (1) affects the internal speaker volume.
- 1** - the **volume** knob (1) affect the accessory volume
- 2** - the **volume** knob (1) affects both the internal speaker and accessory volume.

Default accessory volume is **1**.

7) SCAN SKIP

This function allows to **memorize/erase** a channel from the **SCAN SKIP memory**.

First **Select** then channel to be set.

1. Turn off the unit.
2. Turn on the radio while pressing the **AM/FM** key (7). **SK** is displayed.
3. Use **▲/▼** key (3) on the unit or **UP/DN** buttons on the microphone (3) to **select** the **SCAN SKIP** menu.
4. Press the **AM/FM** key (7) to **validate** the menu.
5. Use **▲/▼** key (3) on the unit or **UP/DN** key (3) on the microphone to **alternate** between **SK** and **RF**.
6. Press the **AM/FM** key (7) to **confirm** and **select** another menu or press the **PTT** switch (11) to **confirm** and **exit**.
7. The unit automatically **exits** the menu after 10 seconds.

SK memorize the current channel into the **SCAN SKIP memory**. When a channel is stored in the memory, **SK** blink alternatively with the frequency band.

RF erase the current channel from the **SCAN SKIP memory**, **SK** disappears from the display. See the § **SKIP** on page 45.

Consult the **RESET** menu.

8) RESET

Erase the scan skip memory or **restore** all factory settings.

1. Turn off the unit.
2. Turn on the radio while pressing the **AM/FM** key (7). **SK** is displayed.
3. Use **▲/▼** key (3) on the unit or **UP/DN** buttons on the microphone (3) to **select** the menu **RESET**.
4. Press the **AM/FM** key (7) to **validate**.
5. Use **▲/▼** key (3) on the unit or **UP/DN** key (3) on the microphone to **select** **SK** or **RL**.
6. Press the **AM/FM** key (7) to **confirm** and **select** another menu or press the **PTT** switch (11) to **confirm** and **exit**.

7. The unit automatically **exits** the menu after 10 seconds. **SK** erase **all the channels** stored on the **SCAN SKIP memory**. They are now enabled to be scanned (see the § **SKIP** page 45).

RL restore all the factory parameters.

A) DC-POWER TERMINAL (13,2 V)

B) ANTENNA CONNECTOR (SO-239)

C) EXTERNAL SPEAKER JACK (8 Ω, Ø 3,5 mm)

F) TECHNICAL CHARACTERISTICS

1) GENERAL

- Channels	: 40
- Modulation modes	: AM/FM
- Frequency ranges	: from 26.965 MHz to 27.405 MHz
- Antenna impedance	: 50 ohms
- Power supply	: 13.2 V
- Dimensions (in mm)	: 102 (L) x 100 (H) x 25 (D)
- Weight	: ± 0.320 kg
- Accessories supplied	: Electret microphone with support, mounting cradle, quick fixation clip, screws.

2) TRANSMISSION

- Frequency allowance	: +/- 200 Hz
- Carrier power	: 4 W AM / 4 W FM
- Transmission interference	: inferior to 4 nW (- 54 dBm)
- Audio response	: 300 Hz to 3 KHz in AM/FM
- Emitted power in the adj. channel	: inferior to 20 µW

- Microphone sensitivity : 7 mV
- Maximum drain : 1.7 A
- Modul. signal distortion : 2 %

3) RECEPTION

- Maxi. sensitivity at 20 dB sinad : 0.5 μ V - 113 dBm AM / 0.35 μ V - 116 dBm FM
- Frequency response : 300 Hz to 3 kHz
- Adjacent chan. selectivity : 60 dB
- Maximum audio power : 2.5 W
- Squelch sensitivity : minimum 0.2 μ V - 120 dBm
maximum 1 mV - 47 dBm
- Frequency image rejection rate : 60 dB
- Intermediate frequency rejection rate : 70 dB
- Drain : 180 ~ 550 mA

G) TROUBLE SHOOTING

1) YOUR CB RADIO WILL NOT TRANSMIT OR YOUR TRANSMISSION IS OF POOR QUALITY

- Check that the antenna is correctly connected and that the SWR is properly adjusted.
- Check that the microphone is properly plugged in.
- Check that the programmed configuration is the correct one (see table page 74).
- You are using the same modulation mode as your correspondent AM or FM.

2) YOUR CB RADIO WILL NOT RECEIVE OR RECEPTION IS POOR

- Check that the squelch level is properly adjusted.
- Check that the programmed configuration is the correct one (see table page 74).
- Check that the volume is set to a comfortable listening level.
- Check that the microphone is properly plugged in.
- Check that the antenna is correctly connected and that the SWR is properly adjusted.
- You are using the same modulation mode than your correspondent.
- See the **ACCESSORY VOLUME** menu page 49.

3) YOUR CB WILL NOT LIGHT UP

- Check the power supply.
- Check the connection wiring.
- Check the fuse.

H) HOW TO TRANSMIT OR RECEIVE A MESSAGE

Now that you have read the manual, make sure that your CB Radio is ready for use (i.e. check that your antenna is connected).

Choose your channel (19, 27).

Press the «push-to-talk» switch (8) and announce your message «Attention stations, transmission testing» which will allow you to check the clearness and the power of your signal. Release the switch and wait for a reply. You should receive a reply like, «Strong and clear».

If you use a calling channel (19, 27) and you have es-

established communication with someone, it is common practice to choose another available channel so as not to block the calling channel.

I) GLOSSARY

Below you will find some of the most frequently used CB radio expressions. Remember this is meant for fun and that you are by no means obliged to use them. In an emergency, you should be as clear as possible.

INTERNATIONAL PHONETIC ALPHABET

A Alpha	H Hotel	O Oscar	V Victor
B Bravo	I India	P Papa	W Whiskey
C Charlie	J Juliet	Q Quebec	X X-ray
D Delta	K Kilo	R Romeo	Y Yankee
E Echo	L Lima	S Sierra	Z Zulu
F Foxtrot	M Mike	T Tango	
G Golf	N November	U Uniform	

TECHNICAL VOCABULARY

AM	: Amplitude Modulation
CB	: Citizen's Band
CH	: Channel
CW	: Continuous Wave
DX	: Long Distance Liaison
DW	: Dual Watch
FM	: Frequency Modulation
GMT	: Greenwich Meantime
HF	: High Frequency
LF	: Low Frequency
LSB	: Lower Side Band

RX	: Receiver
SSB	: Single Side Band
SWR	: Standing Wave Ratio
SWL	: Short Wave Listening
SW	: Short Wave
TX	: CB Transceiver
UHF	: Ultra High Frequency
USB	: Upper Side Band
VHF	: Very High Frequency

CB LANGUAGE

Advertising	: Flashing lights of police car
Back off	: Slow down
Basement	: Channel 1
Base station	: A CB set in fixed location
Bear	: Policeman
Bear bite	: Speeding fine
Bear cage	: Police station
Big slab	: Motorway
Big 10-4	: Absolutely
Bleeding	: Signal from an adjacent channel interfering with the transmission
Blocking the channel talking	: Pressing the PTT switch without talking
Blue boys	: Police
Break	: Used to ask permission to join a conversation
Breaker	: A CBer wishing to join a channel
Clean and green	: Clear of police
Cleaner channel	: Channel with less interference
Coming in loud and proud	: Good reception
Doughnut	: Tyre

Down and gone	: Turning CB off
Down one	: Go to a lower channel
Do you copy?	: Understand?
DX	: Long distance
Eighty eights	: Love and kisses
Eye ball	: CBers meeting together
Good buddy	: Fellow CBer
Hammer	: Accelerator
Handle	: CBer's nickname
Harvey wall banger	: Dangerous driver
How am I hitting you?	: How are you receiving me?
Keying the mike	: Pressing the PTT switch without talking
Kojac with a kodak	: Police radar
Land line	: Telephone
Lunch box	: CB set
Man with a gun	: Police radar
Mayday	: SOS
Meat wagon	: Ambulance
Midnight shopper	: Thief
Modulation	: Conversation
Negative copy	: No reply
Over your shoulder	: Right behind you
Part your hair	: Behave yourself - police ahead
Pull your hammer back	: Slow down
Rat race	: Congested traffic
Rubberbander	: New CBer
Sail boat fuel	: Wind
Smokey dozing	: Parked police car
Smokey with a camera	: Police radar
Spaghetti bowl	: Interchange
Stinger	: Antenna
Turkey	: Dumb CBer
Up one	: Go up one channel

Wall to wall	: All over/everywhere
What am I putting to you?	: Please give me an S-meter reading

SIMPLIFIED EU DECLARATION OF CONFORMITY

Hereby, Groupe President Electronics, declares that the radio equipment :

Brand: PRESIDENT

Type: TXPR101

Commercial Name: BILL II

is in compliance with Directive 2014/53/EU.

*The full text of the EU declaration of conformity is available at the following internet address:
<https://president-electronics.com/DC/TXPR101>*

GENERAL WARRANTY CONDITIONS

This device is guaranteed **2 years** parts and labour in its country of purchase against any manufacturing defects validated by our technical department. *The After-sales Service of PRESIDENT reserves the right not to apply the warranty if a breakdown is caused by an antenna other than those distributed by PRESIDENT, and if said antenna is at the origin of the breakdown. An extension of **3 years** warranty is proposed systematically for the purchase and use of a PRESIDENT antenna, bringing the total duration of the warranty to **5 years**. In order to be valid, the warranty certificate must be returned within a period of 30 days after the purchase date to the After-sales Service of the company Groupe President Electronics, or any foreign subsidiary.

It is recommended to carefully read the following conditions and to respect them under penalty of losing their benefit.

- To be valid the warranty certificate must be returned to us at the latest 1 month after the purchase.
- Please duly complete the warranty certificate on the right hand side of the page, detach it (portion to be removed marked by dotted line) and send it back.
- Any repair under warranty will be free and the return delivery costs will be borne by our company.
- A purchase proof must be necessarily included with the device to be repaired.
- The dates listed on the warranty certificate and proof of purchase must match.
- Do not proceed with the installation of the device without reading the user manual.
- No spare part will be sent nor exchanged by our services under warranty.

The warranty is only valid in the country of purchase.

Exclusions (are not covered):

- Damages caused by accident, shock or inadequate packaging.
- Power transistors, microphones, lights, fuses and the non respect of the installation and use of specifications (including but not limited to antenna used with too high power, final output power transistors (SWR), inversion of polarities, bad connections, overvoltage,....)
- The warranty cannot be extended due to the non-availability of the device while it is being serviced at our technical services location, nor by a change of one or more components or spare parts.
- Transceivers which have been modified. The warranty application is excluded in case of modification or poor maintenance done by a third party not approved by our company.

If you note malfunctions:

- Check the power supply of your device and the quality of the fuse.

- Check that the antenna, the microphone are correctly connected.
- Check that the squelch level is properly adjusted; the programmed configuration is the correct one...
- In case the device is not under warranty, the repair and return of the device will be charged.
- All related documents must be preserved even after the end of the warranty period and if you resell your device, given to the new owner for the After-sales follow-up.
- In case of real malfunction, please contact your dealer first; they will decide action to be taken.
- In case of an intervention not covered by the warranty, an estimate will be established before any repair.

Thank you for your trust in the PRESIDENT quality and experience. We recommend that you read this manual carefully so that you are completely satisfied with your purchase. Do not forget to return the detachable warranty certificate on the right hand side of this page; it is very important for the identification of your device during a possible rendering of our services.



Technical Manager
and
Quality Manager



Date of the purchase:

Type: CB Radio BILL II

Serial Number:.....



NOT COVERED BY THE WARRANTY WITHOUT THE DEALER STAMP



UWAGA !

Przed rozpoczęciem używania należy uważać, aby nigdy nie prowadzić transmisji bez uprzedniego podłączenia anteny (połączenie „B” umieszczone na tylnym panelu urządzenia) lub bez ustawiania SWR (Standing Wave Ratio)! Nieprzestrzeganie tych zaleceń może spowodować zniszczenie wzmacniacza mocy, które nie jest objęty gwarancją.

WIELOSTANDARDOWY RADIOTELEFON CB

Zob. funkcja „F” na s. 63 i Tabela konfiguracji na s. 74.

Gwarancja na sprzęt jest ważna wyłącznie w kraju zakupu.

Witamy w świecie radia CB nowej generacji. Nowa gama produktów **PRESIDENT** zapewnia dostęp do najwyższej klasy sprzętu CB. Dzięki zastosowaniu nowoczesnej technologii, która gwarantuje bezprecedensową jakość, **PRESIDENT BILL II ASC** jest nowym krokiem w osobistej komunikacji i jest najpewniejszym wyborem dla najbardziej wymagających profesjonalnych użytkowników radia CB. Aby w pełni wykorzystać wszystkie możliwości, zalecamy uważne przeczytanie niniejszej instrukcji przed zainstalowaniem i używaniem **PRESIDENT BILL II**.

A) INSTALACJA

1) GDZIE I JAK ZAMONTOWAĆ RADIOTELEFON CB

- Z prostego i praktycznego punktu widzenia należy wybrać miejsce ergonomiczne, najbardziej odpowiednie do montażu.
- Radiotelefon nie powinien przeszkadzać kierowcy ani pasażerom.

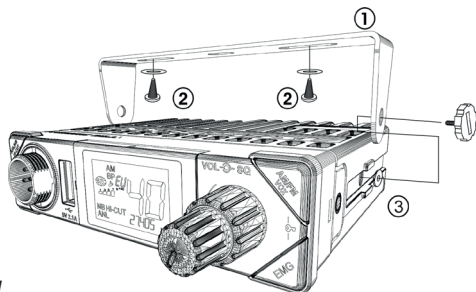

Schemat 1

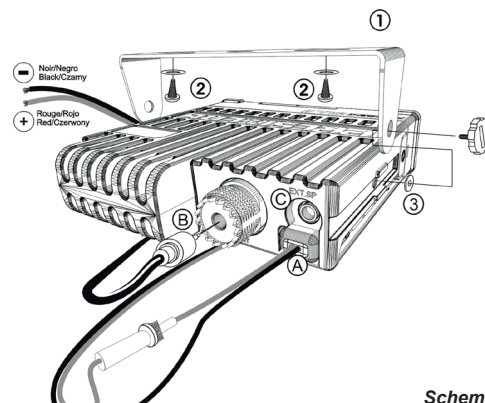

Schemat montażu

- Należy pamiętać, aby zapewnić odpowiednie ułożenie i zabezpieczenie różnych przewodów (np. zasilanie, antena, okablowanie akcesoriów), aby w żaden sposób nie przeszkadzały one w prowadzeniu pojazdu.

Montaż z uchwytem (schemat 1)

- Należy użyć dostarczonej w zestawie obejmy (1) i wkrętów samogwintujących (2) (średnica wiercenia 3,2 mm). Podczas wiercenia deski rozdzielczej należy uważać, aby nie uszkodzić instalacji elektrycznej pojazdu.
- Należy pamiętać, aby włożyć gumowe podkładki (3) pomiędzy CB radio a obejmę, ponieważ pochłaniają one wstrząsy, a ponadto umożliwia to dokładne dopasowanie i zamocowanie zestawu.
- Wybrać miejsce, w którym zostanie umieszczony uchwyt mikrofonu. Należy pamiętać, że przewód mikrofonu nie może utrudniać kierowcy prowadzenia pojazdu.

Szybki montaż z użyciem szybkozłączki (schemat 2)

- d) Aby zainstalować sprzęt w taki sposób, należy użyć szybkozłączki (1) wkrętów samogwintujących (2) (średnica wiercenia 3,2 mm). Podczas wiercenia deski rozdzielczej należy uważać, aby nie uszkodzić instalacji elektrycznej pojazdu.
- e) Wybrać miejsce, w którym zostanie umieszczony uchwyt mikrofonu. Należy pamiętać, że przewód mikrofonu nie może utrudniać kierowcy prowadzenia pojazdu.
- f) Na bocznej obudowie radiotelefonu znajdują się prowadnice, które umożliwiają montaż urządzenia w uchwycie (3).

Uwaga: Ponieważ radioodbiornik posiada przednie gniazdo mikrofonowe, można go zamocować na desce rozdzielczej. W takim przypadku konieczne będzie dodanie zewnętrznego głośnika, aby poprawić jakość odbieranego dźwięku (złącze EXT. SP umieszczone na tylnym panelu: C). Proszę zapytać swojego sprzedawcę o radę w sprawie montażu radia CB.

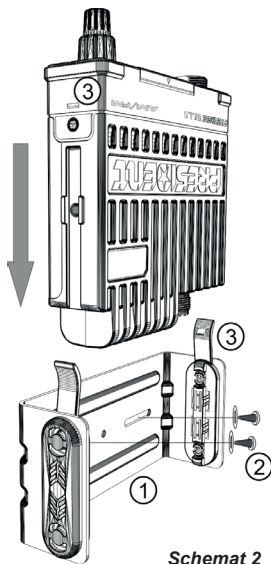

Schemat 2

2) INSTALACJA ANTENY

a) Wybór anteny

- W przypadku CB radia – im dłuższa antena, tym lepszy zasięg. Sprzedawca będzie pomocny w wyborze odpowiedniej anteny.
- b) Antena przenośna (magnetyczna)**
- Należy zamocować ją na pojeździe, na maksymalnie dużej powierzchni metalowej (płaszczyzna uziemienia), z dala od przedniej szyby.
 - Jeśli jest już zainstalowana antena radiowa, antena radia CB powinna być wyższa.
 - Istnieją dwa rodzaje anten: wstępnie strojone, które powinny być stosowane na dobrej płaszczyźnie podłoża (np. dach samochodu lub pokrywa bagażnika), i montażowe (do strojenia), które zapewniają znacznie większy zasięg i mogą być użyte na mniejszych płaszczyznach uziemienia (zob. § **REGULACJA SWR** s. 59).
 - W przypadku anteny, która musi być zamocowana za pomocą wiercenia, niezbędny jest dobry kontakt między anteną a płaszczyzną uziemienia (masą). W tym celu należy delikatnie oczyścić z lakieru powierzchnię, na której ma być umieszczona śruba i gwiazdzista podkładka dociągająca. - **N a l e ż y** uważać, aby kabel koncentryczny nie został zgnieciony lub spłaszczony (ponieważ grozi to przerwaniami i / lub zwarciami).
 - Podłączyć antenę (B).

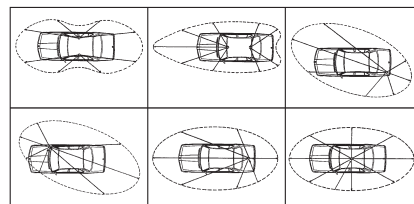

Schemat montażu

c) **Antena stała**

Antena stała powinna być zainstalowana w jak najbardziej otwartej (nieosłoniętej) przestrzeni. Jeśli jest przymocowana do masztu, prawdopodobnie konieczne będzie pozostawienie jej w miejscu zamocowania, przy spełnieniu obowiązujących wymogów prawnych (należy zasięgać porady profesjonalnej). Wszystkie anteny i akcesoria PRESIDENT są zaprojektowane tak, aby zapewnić maksymalną wydajność dla każdego radiotelefonu pozostającego w zasięgu.

3) **PODŁĄCZENIE ZASILANIA**

PRESIDENT BILL II jest zabezpieczony przed pomyłkowym odwróceniem polaryzacji zasilania. Przed włączeniem należy jednak sprawdzić wszystkie połączenia. Urządzenie musi być zasilane napięciem stałym 12V (A). Większość współczesnych samochodów i ciężarówek ma podłączony minus do masy. Można to sprawdzić upewniając się, że biegun ujemny akumulatora jest podłączony do bloku silnika lub do nadwozia/karoserii. W razie wątpliwości należy skonsultować się ze sprzedawcą.

UWAGA: Samochody ciężarowe mają na ogół dwa akumulatory i instalację elektryczną o napięciu 24 V. W takim przypadku konieczne będzie umieszczenie w obwodzie elektrycznym przetwornicy 24/12V (CV 24/12 PRESIDENT). Poniższe etapy połączenia należy wykonać po odłączeniu kabla zasilającego od zestawu:

- Sprawdzić, czy akumulator ma napięcie 12 V.
- Znaleźć dodatnie i ujemne zaciski baterii (+/plus jest czerwony, a -/minus jest czarny). Jeśli konieczne jest wydłużenie przewodu zasilającego, należy użyć tego samego lub kabla o lepszych parametrach.

- Konieczne jest podłączenie radia CB do stałego (+) i (-). Zaleca się podłączenie kabla zasilającego bezpośrednio do akumulatora, ponieważ podłączenie kabla nadajnika do okablowania radia samochodowego lub innych części obwodu elektrycznego może w niektórych przypadkach zwiększyć prawdopodobieństwo zakłóceń.
- Podłączyć czerwony przewód (+) do bieguna dodatniego akumulatora, a czarny (-) przewód do ujemnego zacisku akumulatora.
- Podłączyć kabel zasilający do radiotelefonu.

UWAGA: Nigdy nie wymieniać oryginalnego bezpiecznika na inny o odmiennie wartości.

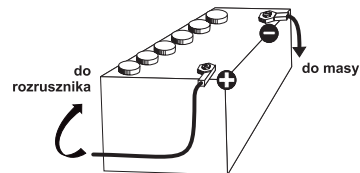

4) **PODSTAWOWE CZYNNOŚCI DO WYKONANIA PRZED PIERWSZYM UŻYCIEM ZESTAWU (bez nadawania i bez użycia przełącznika „push-to-talk” (naciśnij, by mówić) na mikrofonie)**

- Podłączyć mikrofon.
- Sprawdzić podłączenie anteny.
- Włączyć urządzenie, przekręcając pokrętko **VOL** (głośność) (1) zgodnie z ruchem wskazówek zegara.
- Przekręcić pokrętko **SQ** (squelch - blokada szumów) (2) do minimum (pozycja **M**).
- Ustawić głośność na odpowiadającym poziomie.
- Przejsz na kanał 20 za pomocą przycisków **▲/▼** (3) na urządzeniu lub przycisków **UP/DN** (3) na mikrofonie.

5) REGULACJA SWR (współczynnika fali stojącej)

OSTRZEŻENIE: Należy to zrobić, gdy radio CB używane jest po raz pierwszy (i przy każdej zmianie pozycji anteny). Regulacja musi odbywać się w obszarze wolnym od przeszkód.

* Regulacja za pomocą zewnętrznego miernika SWR (np. PREZYDENT TOS-1)

a) Aby podłączyć miernik SWR:

- Podłączyć miernik SWR między radiem CB a anteną, jak najbliżej CB (używać kabla o maksymalnej długości 40 cm, typu President CA-2C).

b) Aby ustawić miernik SWR:

- Ustawić CB na kanale 20.
- Ustawić przełącznik na mierniku SWR w pozycji **FWD** (kalibracja).
- Wcisnąć przełącznik «naciśnij, aby mówić» na mikrofonie (11), aby rozpocząć nadawanie.
- Przesunąć wskazówkę do pozycji ▼, używając potencjometru kalibracyjnego.
- Zmienić przełącznik na pozycję **REF** (odczyt poziomu SWR). Odczyt na mierniku powinien być maksymalnie zbliżony do 1. Jeśli tak nie jest, należy poszukać umiejscowienia anteny w takim położeniu, aby wartość odczytu była jak najbardziej zbliżona do 1 (dopuszczalny jest odczyt wartości SWR między 1 a 1,8).
- Ponowna kalibracja miernika SWR będzie konieczna po każdej regulacji anteny.

OSTRZEŻENIE: Aby uniknąć strat i tłumienia w kablach używanych do połączenia radia z jego akcesoriami, **PRESIDENT** zaleca używanie kabla o długości mniejszej niż 3 m.

Radio CB jest teraz gotowe do użycia.

B) JAK KORZYSTAĆ Z CB RADIA

1) WŁ./WYL. – GŁOŚNOŚĆ (ON/OFF – VOLUME)

- a) Aby włączyć zestaw, przekręć pokrętkę **VOL (1)** zgodnie z ruchem wskazówek zegara. Jeśli funkcja **KEY BEEP** jest aktywna, po włączeniu CB radio rozbrzmiewają 4 tony.

Uwaga: Po włączeniu zasilania, w celu poinformowania użytkownika, zaprogramowany typ mikrofonu jest wyświetlany przez 2 sekundy (zob. § **TYP MIKROFONU** s.65).

Zob. **FUNKCJE WŁĄCZAJĄCE URZĄDZENIE** na s. 63.



- b) Aby zwiększyć poziom dźwięku, przekręć dalej to samo pokrętkę zgodnie z ruchem wskazówek zegara.

2) ASC (Automatyczna Kontrola Szumów) / SQUELCH

Tłumi niepożądane odgłosy tła w przypadku braku komunikacji. Squelch nie wpływa ani na dźwięk, ani na moc nadawania, ale pozwala na znaczną poprawę komfortu słuchania.

a) ASC: AUTOMATYCZNA KONTROLA SZUMÓW

Patent na całym świecie, wyłączność **PRESIDENT**.

Przekręć pokrętkę **SQ (2)** w kierunku przeciwnym do ruchu wskazówek zegara do pozycji **ASC**.  pojawia się na wyświetlaczu. Brak możliwości ręcznej regulacji i trwałej poprawy czułości oraz komfortu słuchania przy aktywnym **ASC**. Funkcję tę można wyłączyć, przekręcając przełącznik zgodnie z ruchem wskazówek zegara. W takim przypadku regulacja blokady szumów staje się ponownie ręczna.  zniknie z wyświetlacza.

b) RĘCZNA REGULACJA SZUMÓW

Obróć pokrętkę **SQ (2)** zgodnie z ruchem wskazówek zegara

do dokładnego punktu, w którym znikną wszystkie dźwięki tła. Ta regulacja powinna być wykonana z dużą precyzją, ponieważ przy ustawieniu na maksimum (pełny obrót) odbierane będą tylko najsilniejsze sygnały.

3) WYBÓR KANAŁU ~ SCAN

WYBÓR KANAŁU: przyciski ▼/▲ na urządzeniu i przyciski UP/DN na mikrofonie (krótkie naciśnięcie)

Wyświetlacz LCD jest ruchomy na osi poziomej. Naciśnij górną krawędź wyświetlacza ▲ lub przycisk UP (3) na mikrofonie, aby zmienić kanał na wyższy. Naciśnij dolną krawędź wyświetlacza ▼ lub przycisk DN (3) na mikrofonie, aby zmienić kanał na niższy.

Sygnał dźwiękowy rozlega się za każdym razem, gdy zmienia się kanał, jeśli funkcja **KEY BEEP** jest aktywna. *Zob. funkcja KEY BEEP na s. 64.*

SCAN (bardzo długie naciśnięcie)

Aby włączyć funkcję **SCAN** (przeszukiwanie kanałów), naciskać przycisk aż do usłyszenia sygnału dźwiękowego (zob. funkcja KEY BEEP s. XX) lub na wyświetlaczu pojawi się komunikat „SCAN”. Nacisnąć przycisk ▲ (3) na wyświetlaczu LCD lub przycisk UP (3) na mikrofonie, aby skanować w kolejności rosnącej. Nacisnąć przycisk ▼ (3) na wyświetlaczu LCD lub przycisk DN (3) na mikrofonie, aby skanować w kolejności malejącej. Gdy funkcja **SCAN** jest aktywna, na wyświetlaczu miga napis „SCAN”.

Naciśnij przełącznik **PTT** (11), aby wyłączyć funkcję **SCAN**. Z wyświetlacza zniknie napis „SCAN”.

Zob. § **SKIP** s. 61.

4) WYŚWIETLACZ

Pokazuje wszystkie funkcje:

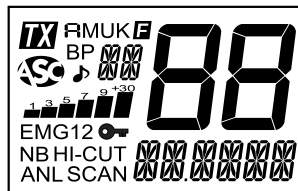

} wyświetlacz

	Wskazuje transmisję
FM	Wybrano tryb AM
FM	Wybrano tryb FM
UK	Wybrany tryb FM (tylko konfiguracja U / ENG)
	Włączony tryb MENU
BP	Funkcja KEY BEEP aktywowana
	Aktywowana automatyczna kontrola blokady szumów
	Funkcja ROGER BEEP aktywowana
	Wskazuje wybrane pasmo częstotliwości
	Kanał jest przechowywany w pamięci pomijania skanowania
	Wskazuje poziom odbioru i poziom mocy wyjściowej
EMG1	Kanał alarmowy 1 (konfigurowalny) jest aktywny
EMG 2	Kanał alarmowy 2 (konfigurowalny) jest aktywny
	Funkcja BLOKADA PRZYCISKÓW jest aktywna
NB	Filtr NB jest aktywny
HI-CUT	Filtr HI-CUT jest aktywny
ANL	Filtr ANL jest aktywny
SCAN	Funkcja SCAN jest aktywna
	Wskazuje częstotliwość bieżącego menu lub wiadomości
	Wskazuje bieżący kanał

5) F – WYBÓR PASMA CZĘSTOTLIWOŚCI

Zob. § **FUNKCJE WŁĄCZAJĄCE URZĄDZENIE** s. 63.

6) ANL/NB ~ HI-CUT ~ SKIP

ANL/NB (krótkie naciśnięcie)

Krótkie naciśnięcie przycisku **ANL/NB (6)** umożliwia aktywację następujących ustawień: brak filtra (domyślne) / **ANL** włączone / **ANL** i **NB** włączone.

Na wyświetlaczu pojawia się ikona aktywnego filtra.

Ostrzeżenie: filtr **ANL** działa tylko w trybie **AM**

HI-CUT (długie naciśnięcie)

Długie naciśnięcie przycisku **HI-CUT (6)** włącza/wyłącza (domyślnie) filtr **HI-CUT**. Gdy filtr jest aktywny, na wyświetlaczu pojawia się „**HI-CUT**”. Gdy jest aktywny, filtr jest wyświetlany na wyświetlaczu.

HI-CUT: Filtr odcina zakłócenia o wysokiej częstotliwości i musi być używany zgodnie z warunkami odbioru.

SKIP (długie naciśnięcie tylko przy włączonej funkcji **SCAN**)

Ta funkcja umożliwia pominięcie kanału znalezionego przez funkcję **SCAN**. Gdy skanowanie zatrzyma się na niechcianym kanale, naciśnij i przytrzymaj przycisk **ANL/NB (6)** przez 1 sekundę, aby zapisać ten kanał w pamięci **SCAN SKIP**. Rozlega się sygnał dźwiękowy. Kanał nie będzie już skanowany. Zob. § **SCAN** s. 60.

Zapoznaj się z menu **SCAN SKIP** na s. 65.

7) AM/FM ~ VOX SET

AM/FM (krótkie naciśnięcie)

Przycisk **AM/FM (7)** umożliwia wybór trybu modulacji **AM** lub **FM**. Twój tryb modulacji musi odpowiadać trybowi Twojego korespondenta. Wybrany tryb jest wyświetlany na wyświetlaczu LCD.

Modulacja amplitudy / AM: do komunikacji na obszarach o bardziej zróżnicowanej rzeźbie terenu, na średnich dystansach (najczęściej używana).

Modulacja częstotliwości / FM: do komunikacji na płaskim, otwartym terenie.

WYŁĄCZNIE w konfiguracji U: nacisnąć przycisk **AM/FM (7)**, aby zmienić pasmo częstotliwości pomiędzy **ENG** i **CEPT**. „**UK**” pojawia się na wyświetlaczu, gdy wybrane jest pasmo **ENG**. „**UK**” znika z wyświetlacza po wybraniu **CEPT** (zob. tabela na s. 71).

VOX SET (długie naciśnięcie)

Trzy parametry pozwalają na regulację funkcji **VOX**: Czulość: **SET L** / Poziom anti-vox: **SET A** / Czas opóźnienia Vox: **SET T**. Nacisnąć i przytrzymać klawisz **VOX (7)**, aby wejść do funkcji **Regulacji VOX**. Komunikat pokazuje aktualny parametr: **SET L**, **SET A** lub **SET T**.

1. Nacisnąć klawisz **VOX (7)**, aby wybrać następny parametr lub...
2. Nacisnąć przycisk **UP/DN** na mikrofonie lub przycisk **▲/▼ (3)** na urządzeniu, aby zmienić wartość parametru.
3. Po zakończeniu ustawień nacisnąć przełącznik **PTT (11)**, aby zapisać i wyjść z trybu **Regulacji VOX**. Jeśli przez 5 sekund nie zostanie wykonana żadna regulacja, urządzenie automatycznie wyjdzie z tego trybu bez zapisywania.
- Czulość „**SET L**”: umożliwia regulację mikrofonu (oryginalnego lub opcjonalnego vox) w celu uzyskania optymalnej jakości transmisji. Regulowany poziom od **I** (wysoki poziom) do **9**

(niski poziom). Wartość domyślna: 2.

- Anti-Vox „**SET R**”: umożliwia wyłączenie transmisji generowanej przez hałas otoczenia. Poziom jest regulowany. **OF** (zgodnie z poziomem squelch) i od **0** (bez anti-vox) do **9** (niski poziom). Wartość domyślna: **OF** (Wył.)
- Czas opóźnienia „**SET T**”: pozwala uniknąć nagłego przerwania transmisji poprzez dodanie opóźnienia na końcu mówienia. Poziom jest regulowany od **1** (krótkie opóźnienie) do **9** (długie opóźnienie). Wartość domyślna: **1**.

Regulacja Vox nie aktywuje automatycznie funkcji **VOX**.

Zob. § **VOX** na s. 62, aby włączyć/wyłączyć funkcję **VOX**.

8) EMG

Kanał alarmowy jest wybierany automatycznie po naciśnięciu przycisku **EMG (8)**. Pierwsze krótkie naciśnięcie powoduje wywołanie pierwszego konfigurowalnego kanału alarmowego. Na wyświetlaczu pojawi się „EMG1”. Drugie krótkie naciśnięcie służy wywołaniu drugiego konfigurowalnego kanału awaryjnego. Na wyświetlaczu pojawi się „EMG 2”. Trzecie krótkie naciśnięcie powoduje powrót do bieżącego kanału. „EMG...” zniknie z wyświetlacza.

Zob. Tabela na s.74, aby zapoznać się z domyślnymi kanałami alarmowymi.

Sprawdź menu **EMG SETTING** na s. 64.

7 + 8) BLOKADA KLAWISZY (długie jednoczesne naciśnięcie)

Nacisnąć i przytrzymać jednocześnie przycisk **VOX (7)** i przycisk **EMG (8)**, aby zablokować/odblokować urządzenie. Na wyświetlaczu pojawia się symbol „**•**”, gdy funkcja jest aktywna.

Uwaga: Przełącznik **PTT (11)** pozostaje włączony, gdy urządzenie jest zablokowane.

9) GNIAZDO ŁADOWANIA USB

Gniazdo **USB (9)** może służyć do ładowania smartfonu, tabletu lub innego urządzenia akumulatorowego napięciem 5 V - 2,1 A.

10) GNIAZDO PODŁĄCZENIA MIKROFONU 6 PIN

Gniazdo znajduje się na przednim panelu radioodbiornika i umożliwia ustawienie urządzenia na desce rozdzielczej. Do radia BILL II można podłączyć mikrofon elektretowy lub dynamiczny (zob. menu **TYP MIKROFONU** na s.65).

Zob. schemat okablowania na s. 70.

11) PTT (Naciśnij i mów)

Przełączanie transmisji: naciśnięcie przycisku **PTT**, aby przesłać wiadomość. – zostanie wyświetlony symbol **TX**. Zwolnić przycisk, aby odsłuchać wiadomość przychodzącą.

TOT (Licznik czasu oczekiwania)

Jeśli przycisk **PTT (11)** pozostanie wciśnięty dłużej niż 3 minuty, wyświetlacz zacznie migać i transmisja zostanie zakończona. Sygnał dźwiękowy będzie słyszalny do momentu zwolnienia przycisku przełącznika **PTT (11)**.

C) FUNKCJA Z PRZEŁĄCZNIKIEM PTT

1) VOX

Nacisnąć i przytrzymać przełącznik **PTT (11)**, a następnie nacisnąć przycisk **VOX (7)**, aby włączyć/wyłączyć funkcję **VOX**. Napis „**VOX**” pojawia się na wyświetlaczu, gdy funkcja jest włączona.

D) FUNKCJE WŁĄCZAJĄCE URZĄDZENIE

Dostępne są 2 dodatkowe funkcje: **WYBÓR PASMA CZĘSTOTLIWOŚCI** - przycisk **F (5)** i tryb **MENU** - przycisk **AM/FM (7)**.

Aby aktywować funkcję, należy najpierw wyłączyć urządzenie. Następnie włączyć radio naciskając odpowiedni przycisk **F (5)** lub **AM/FM (7)**.

1) F – WYBÓR PASMA CZĘSTOTLIWOŚCI (przycisk F)

(Konfiguracja: EU; PL; d; EC; U; In)

Pasma częstotliwości należy wybierać zgodnie z krajem użytkownika. Nie używać żadnej innej konfiguracji. W niektórych krajach obowiązują ograniczenia użytkownika. *Zob. tabela na s. 75.*

1. Włączyć zasilanie, naciskając przycisk **F (5)**. Miga litera odpowiadająca aktualnej konfiguracji.
2. Aby zmienić konfigurację, należy użyć przycisków **▲/▼ (3)** na urządzeniu lub przycisku **UP/DN (3)** na mikrofonie.
3. Po wybraniu konfiguracji nacisnąć przycisk **F (5)** przez 1 sekundę. Litera odpowiadająca konfiguracji jest stale wyświetlana i słychać sygnał dźwiękowy potwierdzający wybór.
4. W tym momencie należy zatwierdzić wybór, wyłączając radio-telefon i włączając go ponownie.
Zob. tabela pasm częstotliwości na ss. 71 do 73 / tabela konfiguracji na s. 74.

2) TRYB MENU (przycisk AM/FM)

Kolejność 8 komunikatów menu **COLOR**, **KEY-3P**, **RG-3P**, **EMG-ST**, **MIC-TP**, **VOLACC**, **SCSKIP** i **RESET** jest taka, jak opisano w

niniejszej instrukcji. Jednak menu wyświetlane po wejściu do funkcji **MENU** będzie ostatnim menu modyfikowanym przez użytkownika.

Procedura jest taka sama, niezależnie od funkcji.

1. Wyłączyć urządzenie.
2. Włączyć radio, naciskając przycisk **AM/FM (7)**. Wyświetlany jest symbol **F**.
3. Użyć przycisku **▲/▼ (3)** na urządzeniu lub przycisku **UP/DN (3)** na mikrofonie, aby wybrać menu.
4. Nacisnąć przycisk **AM/FM (7)**, aby zatwierdzić wybrane menu. Jeśli funkcja ma więcej niż 1 parametr, nacisnąć przycisk **AM/FM (7)**, aby wybrać następny parametr...
5. Użyć przycisku **▲/▼ (3)** na urządzeniu lub przycisku **UP/DN (3)** na mikrofonie, aby zmienić wartość parametru.
6. Nacisnąć przycisk **AM/FM (7)**, aby potwierdzić i wybrać inne menu lub nacisnąć przełącznik **PTT (11)**, aby potwierdzić wybór i wyjść z menu.
7. Urządzenie automatycznie wychodzi z **MENU** po 10 sekundach.

E) MENU

1) KOLOR

1. Wyłączyć urządzenie.
2. Włączyć radio, naciskając przycisk **AM/FM (7)**. Wyświetlany jest symbol **F**.
3. Użyć przycisku **▲/▼ (3)** na urządzeniu lub przycisku **UP/DN (3)** na mikrofonie, aby wybrać menu **COLOR**.
4. Nacisnąć przycisk **AM/FM (7)**, aby zatwierdzić. Wyświetlany jest symbol bieżącego koloru: **R** (pomarańczowy), **G** (zielony), **B** (niebieski), **C** (cyjan), **Y** (żółty), **P** (fioletowy), **L** (niebieskozielony).

5. Użyć ▲/▼ (3) na urządzeniu lub UP/DN (3) na mikrofonie, aby zmienić kolor.



6. Nacisnąć przycisk AM/FM (7), aby potwierdzić i wybrać inne menu lub nacisnąć przycisk PTT (11), aby potwierdzić i wyjść.
7. Urządzenie automatycznie wychodzi z MENU po 10 sekundach.
- Kolor domyślny to Or (pomarańczowy).*

2) SYGNAŁ DŹWIĘKOWY KLAWISZY (KEY BEEP)

Niektóre operacje, takie jak zmiana kanałów, naciskanie klawiszy itp. są potwierdzane sygnałem dźwiękowym. Funkcję tę można aktywować lub dezaktywować w następujący sposób:

1. Wyłączyć urządzenie.
 2. Włączyć radio, naciskając przycisk AM/FM (7). wyświetlany jest symbol
 3. Użyć przycisku ▲/▼ (3) na urządzeniu lub przycisku UP/DN na mikrofonie (3), aby wybrać menu KEYS-BP.
 4. Nacisnąć przycisk AM/FM (7), aby zatwierdzić.
 5. Użyć przycisku ▲/▼ (3) na urządzeniu lub przycisku UP/DN na mikrofonie (3), aby włączyć (On) / Dezaktywować (OFF) funkcję. Gdy funkcja jest aktywna, wyświetlany jest symbol „BP”.
 6. Nacisnąć przycisk AM/FM (7), aby potwierdzić i wybrać inne menu lub naciśnij przełącznik PTT (11), aby potwierdzić i wyjść.
 7. Urządzenie automatycznie wychodzi z MENU po 10 sekundach.
- Domyślna wartość sygnału dźwiękowego klawiszy to On.*

3) SYGNAŁ DŹWIĘKOWY ROGER (ROGER BEEP)

ROGER BEEP rozbrzmiewa po zwolnieniu przycisku PTT (11) na mikrofonie, aby umożliwić wypowiedź rozmówcy. Z historycznego punktu widzenia, jako że CB jest trybem komunikacji

„simplex”, nie jest możliwe jednoczesne mówienie i słuchanie (tak jak w przypadku telefonu). Po zakończeniu wypowiedzi wymawiano więc słowo „Roger”, aby w ten sposób dać znać rozmówcy, że „otrzymano” lub „wiadomość zrozumiana” i nadeszła jego kolej w prowadzonej konwersacji. Słowo „Roger” zostało zastąpione sygnałem dźwiękowym. Stąd pochodzą słowa „Roger beep”.

1. Wyłączyć urządzenie.
2. Włączyć radio, naciskając przycisk AM/FM (7). wyświetlany jest symbol
3. Użyć przycisku ▲/▼ (3) na urządzeniu lub przycisku UP/DN na mikrofonie (3), aby wybrać menu RG-BP.
4. Nacisnąć przycisk AM/FM (7), aby zatwierdzić.
5. Użyć przycisku ▲/▼ (3) na urządzeniu lub przycisku UP/DN na mikrofonie (3), aby aktywować (I do B*) / Dezaktywować (OFF) funkcję. Gdy funkcja jest aktywna, wyświetlany jest symbol „B”.
6. Nacisnąć przycisk AM/FM (7), aby potwierdzić i wybrać inne menu lub naciśnij przełącznik PTT (11), aby potwierdzić i wyjść.
7. Urządzenie automatycznie wychodzi z MENU po 10 sekundach.

* Dostępnych jest 6 tonów dla funkcji ROGER BEEP.

Domyślna wartość sygnału ROGER BEEP to OFF.

4) USTAWIENIA KANAŁU AWARYJNEGO (EMG SETING)

Kanały priorytetowe można przypisać do dowolnego kanału. Aby ustawić nowy kanał awaryjny:

1. Wyłączyć urządzenie.
2. Włączyć radio, naciskając przycisk AM/FM (7). wyświetlany jest symbol
3. Użyć przycisku ▲/▼ (3) na urządzeniu lub przycisku UP/DN na mikrofonie (3), aby wybrać menu EMG-ST. Wyświetlany jest komunikat EMG1 (miga „1”).

- 4a. Nacisnąć przycisk **AM/FM (7)**, aby zatwierdzić (kanał miga) lub...
- 4b. Użyć przycisku **▲/▼ (3)** na urządzeniu lub przycisku **UP/DN** na mikrofonie (3), aby wybrać EMG 2 (miga „2”).
5. Nacisnąć przycisk **AM/FM (7)**, aby zatwierdzić EMG1 lub EMG 2. Kanał miga na wyświetlaczu.
6. Użyć przycisku **▲/▼ (3)** na urządzeniu lub przycisku **UP/DN** na mikrofonie (3), aby wybrać kanał.
7. Nacisnąć przycisk **AM/FM (7)**, aby zatwierdzić kanał. Na wyświetlaczu miga tryb modulacji (**AM** lub **FM**).
8. Użyć przycisku **▲/▼ (3)** na urządzeniu lub przycisku **UP/DN** na mikrofonie (3), aby wybrać tryb modulacji.
9. Nacisnąć przycisk **AM/FM (7)**, aby potwierdzić i wybrać inne menu lub naciśnij przełącznik **PTT (11)**, aby potwierdzić i wyjść.
10. Urządzenie automatycznie wychodzi z **MENU** po 10 sekundach.

Zob. Tabela na s.74, aby zapoznać się z domyślnymi kanałami alarmowymi.

Zob. § EMG s.62.

5) TYP MIKROFONU

BILL II może być używany z mikrofonem 6-pinowym elektretowym lub dynamicznym marki PRESIDENT.

1. Wyłączyć urządzenie.
2. Włączyć radio, naciskając przycisk **AM/FM (7)**. wyświetlany jest symbol **EL**.
3. Użyć przycisku **▲/▼ (3)** na urządzeniu lub przycisku **UP/DN** na mikrofonie (3), aby wybrać menu **MIC-TP**.
4. Nacisnąć przycisk **AM/FM (7)**, aby zatwierdzić.
5. Użyć przycisku **▲/▼ (3)** na urządzeniu lub przycisku **UP/DN** na mikrofonie (3), aby przełączać się między **EL** (elektretowym) lub **d4** (dynamicznym).
6. Nacisnąć przycisk **AM/FM (7)**, aby potwierdzić i wybrać inne menu lub naciśnij przełącznik **PTT (11)**, aby potwierdzić i wyjść.

7. Urządzenie automatycznie wychodzi z **MENU** po 10 sekundach.

Uwaga: Po włączeniu zasilania, w celu poinformowania użytkownika, zaprogramowany typ mikrofonu jest wyświetlany przez 2 sekundy (*patrz § WL./WYL. s. 59*).

Domyślnym typem mikrofonu jest EL (elektretowy).

6) GŁOŚNOŚĆ AKCESORIÓW

Ta funkcja pozwala kontrolować głośność urządzenia i akcesorium podłączonego do wtyczki 6-pinowej (akcesoria dostępne wkrótce).

1. Wyłączyć urządzenie.
2. Włączyć radio, naciskając przycisk **AM/FM (7)**. wyświetlany jest symbol **EL**.
3. Użyć przycisku **▲/▼ (3)** na urządzeniu lub przycisku **UP/DN** na mikrofonie (3), aby wybrać menu **VOLACC**.
4. Nacisnąć przycisk **AM/FM (7)**, aby zatwierdzić.
5. Użyć przycisku **▲/▼ (3)** na urządzeniu lub przycisku **UP/DN** na mikrofonie (3), aby wybrać **1**, **1** lub **2**.
6. Nacisnąć przycisk **AM/FM (7)**, aby potwierdzić i wybrać inne menu lub naciśnij przełącznik **PTT (11)**, aby potwierdzić i wyjść.
7. Urządzenie automatycznie wychodzi z **MENU** po 10 sekundach.

1 - pokrętko głośności (1) wpływa na głośność wewnętrznego głośnika.

1 - pokrętko głośności (1) wpływa na głośność akcesoriów

2 - pokrętko głośności (1) wpływa zarówno na głośność głośnika wewnętrznego, jak i akcesoriów.

Domyślna głośność akcesoriów to 1.

7) POMIJANIE SKANOWANIA (SCAN SKIP)

Funkcja ta pozwala na zapamiętanie/kasowanie kanału z pamięci **SCAN SKIP**.

Najpierw wybrać kanał, który ma zostać ustawiony.

1. Wyłączyć urządzenie.
2. Włączyć radio, naciskając przycisk **AM/FM (7)**. wyświetlany jest symbol **F**.
3. Użyć przycisku **▲/▼ (3)** na urządzeniu lub przycisku **UP/DN** na mikrofonie (3), aby wybrać menu **SCAN SKIP**.
4. Nacisnąć przycisk **AM/FM (7)**, aby zatwierdzić.
5. Użyć przycisku **▲/▼ (3)** na urządzeniu lub przycisku **UP/DN** na mikrofonie (3), aby przełączać się pomiędzy **FM** i **FM**.
6. Nacisnąć przycisk **AM/FM (7)**, aby potwierdzić i wybrać inne menu lub naciśnij przełącznik **PTT (11)**, aby potwierdzić i wyjść.
7. Urządzenie automatycznie wychodzi z **MENU** po 10 sekundach.

W trybie **FM** zostaje zapamiętany bieżący kanał w pamięci **SCAN SKIP**. Gdy kanał jest zapisany w pamięci, symbol **SK** miga na przemian z pasmem częstotliwości.

FM kasuje bieżący kanał z pamięci **SCAN SKIP**, a **SYMBOL SK** znika z wyświetlacza. *Zob. § SKIP na s. 61.*

Sprawdź menu **RESETOWANIE**.

8) RESETOWANIE

Czyszczenie pamięci pomijania skanowania lub przywracanie ustawień fabrycznych.

1. Wyłączyć urządzenie.
2. Włączyć radio, naciskając przycisk **AM/FM (7)**. wyświetlany jest symbol **F**.
3. Użyć przycisku **▲/▼ (3)** na urządzeniu lub przycisku **UP/DN** na mikrofonie (3), aby wybrać menu **RESET**.
4. Nacisnąć przycisk **AM/FM (7)**, aby zatwierdzić.
5. Użyć przycisku **▲/▼ (3)** na urządzeniu lub przycisku **UP/DN** na mikrofonie (3), aby wybrać **SK** lub **RL**.
6. Nacisnąć przycisk **AM/FM (7)**, aby potwierdzić i wybrać inne

menu lub naciśnij przełącznik **PTT (11)**, aby potwierdzić i wyjść.

7. Urządzenie automatycznie wychodzi z **MENU** po 10 sekundach. Funkcja **SK** kasuje wszystkie kanały zapisane w pamięci **SCAN SKIP**. Możliwe jest teraz skanowanie (*zob. § SKIP, s. 61*).

Funkcja **RL** przywraca wszystkie parametry fabryczne.

- A) ZŁĄCZE ZASILANIA PRĄDU STAŁEGO (13,2 V)**
- B) ZŁĄCZE ANTENY (SO-239)**
- C) GŁOŚNIK ZEWNĘTRZNY JACK (8 Ω, Ø 3,5 mm)**

F) CHARAKTERYSTYKA TECHNICZNA

1) OGÓLNE

- Kanały	: 40
- Tryby modulacji	: AM / FM
- Zakresy częstotliwości	: od 26,965 MHz do 27,405 MHz
- Impedancja anteny	: 50 omów
- Zasilanie	: 13,2 V
- Wymiary (w mm)	: 102 (L) x 100 (W) x 25 (D)
- Waga	: ± 0,320 kg
- Dołączone akcesoria	: mikrofon elektretowy z wieszakiem, podstawa montażowa, klips do szybkiego mocowania, śruby.

2) NADAWANIE

- Dopuszczalna częstotliwość	: +/- 200 Hz
- Moc nośna	: 4 W AM / 4 W FM
- Zakłócenia transmisji	: mniejsze niż 4 nW (- 54 dBm)
- Odbieranie dźwięku	: od 300 Hz do 3 KHz w trybie AM / FM
- Moc emitowana na wybranym kanale	: mniejsza niż 20 μW

- Czulość mikrofonu : 7 mV
- Pobór prądu : 1,7 A
- Zniekształcenia modulowanego sygnału : 2%

3) **ODBIÓR**

- Maksymalna czulość przy 20 dB sinad : 0,5 μ V - 113 dBm AM
0,35 μ V - 116 dBm FM
- Pasma przenoszenia : od 300 Hz do 3 kHz
- Selektywność międzykanałowa : 60 dB
- Maksymalna moc dźwięku : 2,5 W
- Czulość blokady szumów Squelch : minimalna 0,2 μ V - 120 dBm, maksymalna 1 mV - 47 dBm
- Tłumienie częstotliwości lustrzanej : 60 dB
- Współczynnik tłumienia częstotliwości pośrednich : 70 dB
- Zużycie prądu : 180 ~ 550 mA

G) **ROZWIĄZYWANIE PROBLEMÓW**

1) **CB RADIO NIE NADAJE LUB TRANSMISJA JEST ZŁEJ JAKOŚCI**

- Sprawdzić, czy antena jest prawidłowo podłączona i czy SWR jest prawidłowo wyregulowany.
- Sprawdzić, czy mikrofon jest prawidłowo podłączony.
- Sprawdzić, czy zaprogramowana konfiguracja jest prawidłowa (zob. tabela na s. 74).
- Używany jest ten sam trybu modulacji AM lub FM, jak u rozmówcy.

2) **CB RADIO NIE ODBIERA LUB ODBIERA W BARDZO ZŁEJ JAKOŚCI**

- Sprawdzić, czy poziom blokady szumów jest odpowiednio ustawiony.
- Sprawdzić, czy zaprogramowana konfiguracja jest prawidłowa (zob. tabela na s. 74).
- Sprawdzić, czy głośność jest ustawiona na odpowiednim poziomie.
- Sprawdzić, czy mikrofon jest prawidłowo podłączony.
- Sprawdzić, czy antena jest prawidłowo podłączona i czy SWR jest ustawiony prawidłowo.
- Sprawdzić, czy używany jest ten sam trybu modulacji jak rozmówcy.
- *Zobacz menu **GŁOŚNOŚĆ AKCESORIÓW** s. 65.*

3) **CB RADIO NIE JEST PODŚWIETLONE**

- Sprawdzić zasilanie.
- Sprawdzić podłączenie przewodów.
- Sprawdzić bezpiecznik.

H) **JAK PRZESYŁAĆ LUB ODBIERAĆ WIADOMOŚĆ**

Po przeczytaniu instrukcji należy upewnić się, że CB Radio jest gotowe do użycia (tzn. sprawdzić, czy antena jest podłączona). Wybrać swój kanał (19, 28).

Nacisnąć przełącznik **PTT (11)** i podać do wiadomości komunikat „Uwaga, próba nadawania”, który pozwoli sprawdzić czystość i moc sygnału.

Zwolnić przełącznik i poczekać na odpowiedź. Odpowiedź powinna brzmieć „Głośno i wyraźnie„

Jeśli używamy kanału wywoławczego (19, 28) i została nawiązana komunikacja, powszechną praktyką jest wybranie innego dostępnego kanału, aby nie blokować kanału wywoławczego.

I) SŁOWNICZEK

MIĘDZYNARODOWY ALFABET FONETYCZNY

A Alpha	H Hotel	O Oscar	V Victor
B Bravo	I India	P Papa	W Whiskey
C Charlie	J Juliet	Q Quebec	X X-ray
D Delta	K Kilo	R Romeo	Y Yankee
E Echo	L Lima	S Sierra	Z Zulu
F Foxtrot	M Mike	T Tango	
G Golf	N November	U Uniform	

Terminologia techniczna

AM	: Modulacja amplitudy
CB	: Pasma tzw. obywatelskie [pasmo częstotliwości do komunikacji prywatnej]
CH	: Kanał
CW	: Fala ciągła
DX	: Łączność na bardzo dużą odległość
DW	: DW (dual watch) - funkcja CB Radia pozwalająca na nasłuchiwanie dwóch kanałów na przemian. Jeśli na którymś coś się pojawi to radio pozostanie na tym aktywnym kanale
FM	: Modulacja częstotliwości
GMT	: Czas uniwersalny Greenwich
HF	: Wysoka częstotliwość
LF	: Niska częstotliwość
LSB	: Wstęga dolna SSB
RX	: Odbiornik
SSB	: Modulacja amplitudowa jednowstęgowa

SWR	: Współczynnik fali stojącej
SWL	: Nasłuch na falach krótkich
SW	: Fale krótkie
TX	: Nadajnik CB
UHF	: Częstotliwość ultra wysoka
USB	: Wstęga górna (przy modulacji amplitudowej jednowstęgowej)
VHF	: Bardzo wysoka częstotliwości

UPROSZCZONA DEKLARACJA ZGODNOŚCI UE

Niniejszym, Groupe President Electronics oświadcza, że sprzęt radiowy:

Marka: PRESIDENT

Typ: TXPR101

Nazwa Handlowa: BILL II

jest zgodny z dyrektywą 2014/53/UE.

*Pełny tekst deklaracji zgodności UE jest dostępny pod następującym adresem internetowym:
<https://president-electronics.com/DC/TXPR101>*

ZOBOWIĄZANIA GWARANTA

1. PRESIDENT ELECTRONICS POLAND Sp. z o.o. z siedzibą w Częstochowie, ul. Jagiellońska 67/71 (zwany - Gwarantem) zapewnia najwyższą jakość i sprawne działanie swojego sprzętu nabytego w handlu detalicznym lub w każdym innym punkcie dystrybucyjnym posiadającym autoryzację PRESIDENT ELECTRONICS POLAND Sp. z o.o..
2. Gwarancja na sprzedany towar konsumpcyjny nie wyłącza, nie ogranicza ani nie zawieszka uprawnień kupującego wynikających z niezgodności towaru z umową.
3. Gwarancji udziela się na okres 2 lat (24 miesięcy) od daty sprzedaży sprzętu, potwierdzonej na załączonej karcie gwarancyjnej podpisem oraz wyraźnym oznaczeniem osoby sprzedającej, jak i podmiotu, który dokonał sprzedaży (np. pieczęć punktu sprzedaży oraz pieczęć imienna).
4. Nabywcom nie będącym przedsiębiorcami przysługuje dodatkowy 3 letni (36 miesięcy) okres gwarancyjny, o ile nadajnik CB-radio będzie użytkowany z zakupioną wraz z nim anteną CB firmy President. Warunkiem wykonania naprawy gwarancyjnej w dodatkowym okresie gwarancyjnym jest dołączenie do zgłoszenia dowodu zakupu (paragon, faktura imienna,) anteny CB marki President.
5. Wady ujawnione w okresie gwarancji będą bezpłatnie usuwane w terminie 14 dni roboczych od daty dostarczenia wadliwego sprzętu pod adres firmy dokonującej sprzedaży. W przypadku konieczności usunięcia wady przez PRESIDENT ELECTRONICS POLAND Sp. z o.o. lub GROUP PRESIDENT we Francji, okres ten może być wydłużony maksymalnie o dodatkowe 45 dni roboczych.
6. W okresie gwarancyjnym uszkodzony sprzęt zostanie bezpłatnie naprawiony, lub w przypadku trzymkrotnej naprawy tego samego podzespołu - wymieniony przez Gwaranta na taki sam, wolny od wad. W przypadku, gdy naprawa bądź wymiana urządzenia na nowe jest niemożliwa, reklamującemu przysługuje prawo do wyboru innego sprzętu o podobnych walorach i specyfikacji. Ewentualna różnica pieniężna zostanie uregulowana przez Gwaranta, bądź przez reklamującego, w

zależności od kosztu sprzętu wybranego przez reklamującego w porównaniu do ceny reklamowanego urządzenia.

7. Okres gwarancji ulega przedłużeniu o czas trwania naprawy. Jeżeli w wykonaniu swoich obowiązków Gwarant dostarczył uprawnionemu zamiast rzeczy wadliwej rzecz wolną od wad albo dokonał istotnych napraw rzeczy objętej gwarancją, termin gwarancji biegnie na nowo, od chwili dostarczenia rzeczy wolnej od wad lub zwrócenia rzeczy naprawionej. Jeżeli PRESIDENT ELECTRONICS POLAND Sp. z o.o. wymienił jedynie część podzespołów, przepis powyższy stosuje się odpowiednio do części wymienionych, których gwarancja biegnie na nowo.

Czynności związane z uruchomieniem gwarancji

8. Naprawy gwarancyjnej dokonuje punkt sprzedaży, w którym dokonano zakupu. Dotyczy to również sprzedaży na odległość (internet, telefon) oraz poza lokalem (sprzedaż bezpośrednia). W większości wypadków autoryzowany sprzedawca jest w stanie zrealizować wszelkie usługi gwarancyjne w swoim oddziale, co dodatkowo wpływa na szybkość i wygodę procedury gwarancyjnej. PRESIDENT ELECTRONICS POLAND Sp. z o.o. z siedzibą w Częstochowie zapewnia serwis gwarancyjny w przypadku, gdy autoryzowany sprzedawca zaprzestał działalności lub kontakt z nim jest znacznie utrudniony, bądź, jeżeli sprzedawca uzna, że jest to konieczne. W ostatnim przypadku następuje to za jego pośrednictwem.
9. W celu dokonania naprawy gwarancyjnej należy dostarczyć sprzęt do punktu sprzedaży wraz z ważną kartą gwarancyjną (pkt. 3), dowodem zakupu (faktura, paragon) oraz z podaniem numeru fabrycznego radia, znajdującego się na opakowaniu oraz na tablicy znamionowej radia (nie dotyczy innych produktów). Po wykonaniu naprawy sprzęt zostanie odesłany reklamującemu na koszt Gwaranta.
10. Reklamujący powinien dostarczyć sprzęt odpowiednio zabezpieczony przed uszkodzeniem w czasie transportu. Reklamujący odpowiada za zaginięcie sprzętu w czasie do dostarczenia do punktu sprzedaży. Punkt sprzedaży lub Gwarant zobowiązują się dostarczyć naprawiony sprzęt do reklamującego i odpowiadają za zaginięcie w czasie transportu.

Utrata uprawnień z tytułu gwarancji

1. Niniejsza gwarancja obejmuje usterki sprzętu wynikłe w trakcie poprawnej eksploatacji lub spowodowane defektami produkcyjnymi i nie stosuje się do systemów mocowania CB-Radia, materiałów eksploatacyjnych lub innego wyposażenia dodatkowego.
2. Gwarancja nie obejmuje wad wynikłych na skutek:
 - a. Samowolnych napraw, dokonywanych przez użytkownika lub inne nieupoważnione osoby, przeróbek lub zmian konstrukcyjnych, w tym usuwania plomb zabezpieczających oraz montażu i zestrzajania radia z anteną.
 - b. Uszkodzeń mechanicznych, termicznych, chemicznych lub celowego uszkodzenia sprzętu, w szczególności poprzez spalenie stopnia końcowego wysokiej częstotliwości w skutek nieprofesjonalnego montażu czy zestrojenia z anteną.
 - c. Nieprawidłowego przechowywania i konserwacji oraz innych uszkodzeń powstałych z winy użytkownika.
 - d. Obniżanie się jakości produktu spowodowanego naturalnym procesem zużycia np. ścieranie się zewnętrznej powłoki, zarysowania, pęknięcia itp.
 - e. Uszkodzeń powstałych w wyniku nieprzestrzegania zasad prawidłowej eksploatacji, a także użytkowania sprzętu niezgodnie z jego przeznaczeniem.
3. W przypadku utraty uprawnień z niniejszej umowy naprawa może być dokonywana odpłatnie za wcześniejszą zgodą Reklamującego.
4. Niniejsza gwarancja dotyczy produktów zakupionych na terenie RP tylko od Gwaranta, który jest wyłącznym importerem, oraz za pośrednictwem jego sieci dystrybucyjnej. Nie dotyczy ona towarów zakupionych na innych obszarach celnych. W przypadku stwierdzenia, że towar narusza przepisy prawa (w szczególności, gdy okaże się, że jest towarem podobnym) podlega on zatrzymaniu i przekazaniu odpowiednim organom.

PRISE MICRO 6 BROCHES CONEXIÓN DEL MICRO 6 PINS 6-PIN MICROPHONE PLUG WTYK MIKROFONU 6-PIN

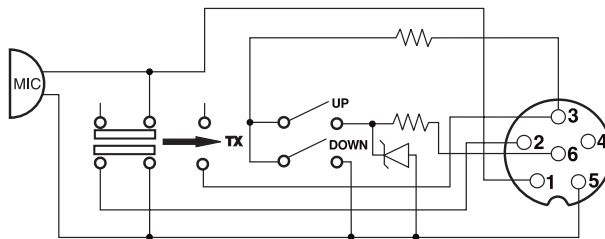

1	Modulation	Modulación	Modulation	Modulación
2	RX	RX	RX	RX
3	TX - UP/DOWN	TX - UP/DOWN	TX - UP/DOWN	TX - UP/DOWN
4				
5	Masse	Masa	Ground	Masa
6	Alimentation	Alimentación	Power Supply	Zasilanie

TABLEAU DES FRÉQUENCES pour EU / EC / U (CEPT)
TABLA DE FRECUENCIAS para EU / EC / U (CEPT)
FREQUENCY TABLE for EU / EC / U (CEPT)
TABELA CZĘSTOTLIWOŚCI dla EU / EC / U (CEPT)

N° du canal N° Canal Channel Kanał	Fréquences Frecuencia Frequency Częstotliwość	N° du canal N° Canal Channel Kanał	Fréquences Frecuencia Frequency Częstotliwość
1	26,965 MHz	21	27,215 MHz
2	26,975 MHz	22	27,225 MHz
3	26,985 MHz	23	27,255 MHz
4	27,005 MHz	24	27,235 MHz
5	27,015 MHz	25	27,245 MHz
6	27,025 MHz	26	27,265 MHz
7	27,035 MHz	27	27,275 MHz
8	27,055 MHz	28	27,285 MHz
9	27,065 MHz	29	27,295 MHz
10	27,075 MHz	30	27,305 MHz
11	27,085 MHz	31	27,315 MHz
12	27,105 MHz	32	27,325 MHz
13	27,115 MHz	33	27,335 MHz
14	27,125 MHz	34	27,345 MHz
15	27,135 MHz	35	27,355 MHz
16	27,155 MHz	36	27,365 MHz
17	27,165 MHz	37	27,375 MHz
18	27,175 MHz	38	27,385 MHz
19	27,185 MHz	39	27,395 MHz
20	27,205 MHz	40	27,405 MHz

TABLEAU DES FRÉQUENCES pour U (ENG)
TABLA DE FRECUENCIAS para U (ENG)
FREQUENCY TABLE for U (ENG)
TABELA CZĘSTOTLIWOŚCI dla U (ENG)

N° du canal N° Canal Channel Kanał	Fréquences Frecuencia Frequency Częstotliwość	N° du canal N° Canal Channel Kanał	Fréquences Frecuencia Frequency Częstotliwość
1	27,60125 MHz	21	27,80125 MHz
2	27,61125 MHz	22	27,81125 MHz
3	27,62125 MHz	23	27,82125 MHz
4	27,63125 MHz	24	27,83125 MHz
5	27,64125 MHz	25	27,84125 MHz
6	27,65125 MHz	26	27,85125 MHz
7	27,66125 MHz	27	27,86125 MHz
8	27,67125 MHz	28	27,87125 MHz
9	27,68125 MHz	29	27,88125 MHz
10	27,69125 MHz	30	27,89125 MHz
11	27,70125 MHz	31	27,90125 MHz
12	27,71125 MHz	32	27,91125 MHz
13	27,72125 MHz	33	27,92125 MHz
14	27,73125 MHz	34	27,93125 MHz
15	27,74125 MHz	35	27,94125 MHz
16	27,75125 MHz	36	27,95125 MHz
17	27,76125 MHz	37	27,96125 MHz
18	27,77125 MHz	38	27,97125 MHz
19	27,78125 MHz	39	27,98125 MHz
20	27,79125 MHz	40	27,99125 MHz

TABLEAU DES FRÉQUENCES pour d
TABLA DE FRECUENCIAS para d
FREQUENCY TABLE for d
TABELA CZĘSTOTLIWOŚCI dla d

N° du canal N° Canal Channel Kanał	Fréquences Frecuencia Frequency Częstotliwość	N° du canal N° Canal Channel Kanał	Fréquences Frecuencia Frequency Częstotliwość
1	26,965 MHz	21	27,215 MHz
2	26,975 MHz	22	27,225 MHz
3	26,985 MHz	23	27,255 MHz
4	27,005 MHz	24	27,235 MHz
5	27,015 MHz	25	27,245 MHz
6	27,025 MHz	26	27,265 MHz
7	27,035 MHz	27	27,275 MHz
8	27,055 MHz	28	27,285 MHz
9	27,065 MHz	29	27,295 MHz
10	27,075 MHz	30	27,305 MHz
11	27,085 MHz	31	27,315 MHz
12	27,105 MHz	32	27,325 MHz
13	27,115 MHz	33	27,335 MHz
14	27,125 MHz	34	27,345 MHz
15	27,135 MHz	35	27,355 MHz
16	27,155 MHz	36	27,365 MHz
17	27,165 MHz	37	27,375 MHz
18	27,175 MHz	38	27,385 MHz
19	27,185 MHz	39	27,395 MHz
20	27,205 MHz	40	27,405 MHz

N° du canal N° Canal Channel Kanał	Fréquences Frecuencia Frequency Częstotliwość	N° du canal N° Canal Channel Kanał	Fréquences Frecuencia Frequency Częstotliwość
41	26,565 MHz	61	26,765 MHz
42	26,575 MHz	62	26,775 MHz
43	26,585 MHz	63	26,785 MHz
44	26,595 MHz	64	26,795 MHz
45	26,605 MHz	65	26,805 MHz
46	26,615 MHz	66	26,815 MHz
47	26,625 MHz	67	26,825 MHz
48	26,635 MHz	68	26,835 MHz
49	26,645 MHz	69	26,845 MHz
50	26,655 MHz	70	26,855 MHz
51	26,665 MHz	71	26,865 MHz
52	26,675 MHz	72	26,875 MHz
53	26,685 MHz	73	26,885 MHz
54	26,695 MHz	74	26,895 MHz
55	26,705 MHz	75	26,905 MHz
56	26,715 MHz	76	26,915 MHz
57	26,725 MHz	77	26,925 MHz
58	26,735 MHz	78	26,935 MHz
59	26,745 MHz	79	26,945 MHz
60	26,755 MHz	80	26,955 MHz

TABLEAU DES FRÉQUENCES pour PL
TABLA DE FRECUENCIAS para PL
FREQUENCY TABLE for PL
TABELA CZĘSTOTLIWOŚCI dla PL

N° du canal N° Canal Channel Kanał	Fréquences Frecuencia Frequency Częstotliwość	N° du canal N° Canal Channel Kanał	Fréquences Frecuencia Frequency Częstotliwość
1	26,960 MHz	21	27,210 MHz
2	26,970 MHz	22	27,220 MHz
3	26,980 MHz	23	27,250 MHz
4	27,000 MHz	24	27,230 MHz
5	27,010 MHz	25	27,240 MHz
6	27,020 MHz	26	27,260 MHz
7	27,030 MHz	27	27,270 MHz
8	27,050 MHz	28	27,280 MHz
9	27,060 MHz	29	27,290 MHz
10	27,070 MHz	30	27,300 MHz
11	27,080 MHz	31	27,310 MHz
12	27,100 MHz	32	27,320 MHz
13	27,110 MHz	33	27,330 MHz
14	27,120 MHz	34	27,340 MHz
15	27,130 MHz	35	27,350 MHz
16	27,150 MHz	36	27,360 MHz
17	27,160 MHz	37	27,370 MHz
18	27,170 MHz	38	27,380 MHz
19	27,180 MHz	39	27,390 MHz
20	27,200 MHz	40	27,400 MHz

TABLEAU DES FRÉQUENCES pour In
TABLA DE FRECUENCIAS para In
FREQUENCY TABLE for In
TABELA CZĘSTOTLIWOŚCI dla In

N° du canal N° Canal Channel Kanał	Fréquences Frecuencia Frequency Częstotliwość	N° du canal N° Canal Channel Kanał	Fréquences Frecuencia Frequency Częstotliwość
1	26,965 MHz	21	27,215 MHz
2	26,975 MHz	22	27,225 MHz
3	26,985 MHz	23	27,255 MHz
4	27,005 MHz	24	27,235 MHz
5	27,015 MHz	25	27,245 MHz
6	27,025 MHz	26	27,265 MHz
7	27,035 MHz	27	27,275 MHz
8	27,055 MHz		
9	27,065 MHz		
10	27,075 MHz		
11	27,085 MHz		
12	27,105 MHz		
13	27,115 MHz		
14	27,125 MHz		
15	27,135 MHz		
16	27,155 MHz		
17	27,165 MHz		
18	27,175 MHz		
19	27,185 MHz		
20	27,205 MHz		

NORMES • F - NORMAS • F - NORMS • F - NORMY • F

N°	Code	Frequency	FM Channel	AM Channel	Country	CH 19	CH 9
1	<i>EU</i>	26.965 ~ 27.405	40 Ch (4W)	40 Ch (4W)	AT, BE, BG, CH, CY, DK, EE, ES, FI, FR, GR, HR, HU, IE, IS, IT, LT, LU, LV, NL, NO, PT, RO, SE, SI	AM	AM
2	<i>PL</i>	26.960 ~ 27.400	-5 KHz 40 Ch (4W)	-5 KHz 40 Ch (4W)	PL	AM	AM
		26.965 ~ 27.405	-	-			
3	<i>d</i>	26.565 ~ 27.405	80 Ch (4W)	40 Ch (4W)	CZ, DE, SK	FM	AM
4	<i>EE</i>	26.965 ~ 27.405	40 Ch (4W)	-	MT	FM	FM
5	<i>U</i>	26.965 ~ 27.405	40 Ch (4W)	40 Ch (4W)	UK	FM	FM
		27.60125 ~ 27.99125	ENG 40 Ch (4W)	-		FM	FM
6	<i>In</i>	26.965 ~ 27.275	27 Ch (4W)	27 Ch (4W)	IN	AM	AM

Remarque : Dans la configuration **U** : Pour sélectionner la bande de fréquences **ENG**, appuyer plusieurs fois sur la touche **F (5)** jusqu'à ce que «**UK**» apparaisse dans l'afficheur. Pour sélectionner la bande de fréquences **CEPT**, appuyer plusieurs fois sur la touche **F (5)** jusqu'à ce que «**UK**» disparaisse de l'afficheur (voir tableau page 71).

Observación: En la configuración **U**: Para seleccionar la banda de frecuencia **ENG**, apriete varias veces la tecla **F (5)** hasta que «**UK**» aparezca en la pantalla. Para seleccionar la banda de frecuencia **CEPT**, apriete varias veces la tecla **F (5)** hasta que «**UK**» desaparezca de la pantalla (véase cuadro página 71).

Note: In **U** configuration: In order to select the frequency band **ENG**, press several times **F** key (5) until «**UK**» appears in the display. In order to select the **CEPT** frequency band, press several times **F** key (5) until «**UK**» disappears from the display (see table at page 71).

Uwaga: W konfiguracji **U**: W celu wybrania pasma częstotliwości **ENG**, naciśnij kilkakrotnie klawisz **F (5)**, aż „**UK**” pojawi się na wyświetlaczu. W celu wybrania pasma częstotliwości **CEPT**, naciśnij kilkakrotnie klawisz **F (5)**, aż „**UK**” zniknie z wyświetlacza (patrz tabela na stronie 71).

La bande de fréquence et la puissance d'émission de votre appareil doivent correspondre à la configuration autorisée dans le pays où il est utilisé.

La banda de frecuencias y la potencia de emisión de su aparato deben corresponder a la configuración autorizada en el país donde él es utilizado.

The frequency band and the transmission power of your transceiver must correspond with the configuration authorized in the country where it is used.

Częstotliwość oraz moc nadawania Twojego radiotelefonu musi być zgodna z wymaganiami kraju, w którym jest on używany.

Pays dans lesquels il existe des limitations particulières (Licence¹ / Registre²)
 Countries in which there are particular restrictions (Licence¹ / Register²)
 Países en los cuales existe algún tipo de limitación (Licencia¹ / Registro²)
 Kraje, w których występują pewne restrykcje (Licencja¹ / Rejestracja²).

	AT	BE	BG	CH	CY	CZ	DE	DK	EE	ES	FI	FR	GB	GR	HR	HU	IE	IS	IT	LT	LU	LV	MT	NL	NO	PL	PT	RO	SE	SI	SK	
Licence ¹														!					!				!									
Register ²																											!					
AM																							!									
BLU / SSB																							!									

Dernière mise à jour de ce tableau sur le site : www.president-electronics.com, rubrique «les Postes Radio-CB» puis, «La CB PRESIDENT et l'Europe».

Le rogamos encontrar la última versión de esta información en nuestro sitio web www.president-electronics.com en la página «Emisoras de radio-cb» / «PRESIDENT y la reglamentación en Europa».

Please see updated table on website www.president-electronics.com, page «The CB radios» then «President Radio CB and Europe».

Ostatnia aktualizacja tej tabeli na stronie www.president-electronics.com, rubryka "les Postes Radio-CB" i "La CB PRESIDENT et l'Europe".

FR
ESP
UK
POL

Groupe
PRESIDENT
ELECTRONICS

SIEGE SOCIAL/HEAD OFFICE - FRANCE
Route de Sète - BP 100 - 34540 BALARUC
Site Internet : <http://www.president-electronics.com>
E-mail : groupe@president-electronics.com



2188/04-22 v1.00

PRESIDENT