

YAESU
The radio

144/430MHz

ÉMETTEUR-RÉCEPTEUR FM BIBANDE

FTM-6000E

Manuel d'utilisation  Bluetooth®



Table des matières

Introduction	1	Effacement des mémoires	23
À propos de ce manuel	1	Copie des mémoires	23
Fonctionnement de base	2	Rappel du canal Home.....	24
Allumage de l'émetteur-récepteur	2	Changement de fréquence du canal Home... 25	
Réglage du volume.....	2	Fonction de balayage	26
Réglage du niveau de squelch	2	Balayage VFO / Balayage de mémoire /	
Sélection d'une bande de fréquence	2	Balayage PMG ... 26	
Réglage d'une fréquence	3	Balayage de mémoires programmables (PMS) ... 26	
Émission	3	Configuration de la réception	
Verrouillage des touches et du bouton DIAL 3		à l'arrêt du balayage.....	27
La fonction EzO-III (Easy to Operate-III) offre un choix de 3 modes de fonctionnement auxquels attribuer des fonctions et des paramètres	4	Saut de canaux mémoire	27
Touche [F1]	4	Fonctions pratiques	28
Liste de fonction	4	Fonctionnement Bluetooth®	
Liste de menu (voir page 6).....	4	(nécessite le BU-4 en option)	28
Fonction MAG (Groupement automatique de mémoire) ... 5		Modification du pas de fréquence.....	33
Fonction PMG (Groupe de mémoire primaire) ... 5		Changement de niveau de puissance d'émission ... 33	
Fonction d'omission de bande VFO	5	Fonction de squelch de tonalité	34
Transfert de données de mémoire vers le registre VFO ... 5		Fonction de squelch à code numérique (DCS) ... 34	
Accessoires fournis et options	7	Fonction PAGER (EPCS)	34
Accessoires fournis	7	Système de transpondeur à portée automatique (ARTS) ... 34	
Options disponibles.....	7	Utilisation de la liste de menu	35
Nom et fonction de chaque composant	8	Fonctionnement de la liste de menu	35
Panneau (frontal).....	8	Tableau des opérations de la liste de menu ... 36	
Panneau (arrière, côté gauche et droit)	11	Rétablissement des valeurs par défaut (Tout réinitialiser) ... 38	
Boîtier principal (avant et arrière).....	11	Spécifications	39
Microphone (SSM-85D)	12	GARANTIE LIMITÉE YAESU	41
Précautions de sécurité (À lire attentivement) ... 13			
Installation de la radio	15		
À propos de l'antenne.....	15		
Branchement de l'antenne et des câbles d'alimentation ... 15			
Installation de l'émetteur-récepteur.....	16		
Branchement du panneau avant au boîtier principal ... 16			
Fonctionnement du répéteur	17		
Communication par l'intermédiaire du répéteur ... 17			
Utilisation de la mémoire	18		
Écriture dans la mémoire	18		
Rappel de mémoire	19		
Rappel des seules mémoires de la même bande de fréquence (Bande) avec la fonction de groupement automatique de mémoire (MAG) ... 20			
PMG (Groupe de mémoire primaire).....	21		
Pour ajouter une "étiquette" alphanumérique à une mémoire... 22			

Caractéristiques de l'émetteur-récepteur FTM-6000E Yaesu.

- La nouvelle fonction "E2O-III (Easy to Operate-III)" comporte 3 listes de fonction qui permettent d'appeler d'une simple touche les paramètres utilisés fréquemment pendant l'utilisation.
- La fonction PMG (Groupe de mémoire primaire) permet de rappeler un groupe de fréquences enregistrées indépendamment de la bande de fréquence.
- Groupement automatique de bande de canaux mémoire (MAG). Les canaux mémoire sont classés automatiquement dans chaque bande pour pouvoir rappeler facilement et rapidement les canaux mémoire.
- Réception large bande (108 MHz à 999.995 MHz)
- Lorsque l'unité Bluetooth® BU-4 en option est installée, elle permet la communication mains libres au moyen du casque Bluetooth® SSM-BT10 en option ou d'un produit disponible dans le commerce.
- 1100 canaux mémoire de grande capacité
- Haut-parleur audio de 3 W
- Dissipateur thermique robuste avec FACC (conducteur de convection d'air en entonnoir)

Merci pour votre achat d'un émetteur-récepteur FTM-6000E. Nous vous invitons à lire intégralement ce manuel ainsi que le manuel Avancé (disponible par téléchargement sur le site Yaesu), pour comprendre pleinement les capacités remarquables de ce nouvel émetteur-récepteur FTM-6000E.

À propos de ce manuel

La notation suivante est également utilisée dans ce manuel.



Cette icône indique des avertissements et des informations qui doivent être lus.



Cette icône indique des remarques, des suggestions et des informations qui doivent être lues.

REMARQUE: En raison des améliorations de produit, certaines des illustrations du manuel d'instructions peuvent être différentes de celles du produit réel.

Fonctionnement de base

Allumage de l'émetteur-récepteur

1. Appuyez sur l'interrupteur Power (verrouillage) et maintenez-le enfoncé pour allumer l'émetteur-récepteur.

● Extinction de l'émetteur-récepteur

Appuyez à nouveau sur l'interrupteur Power (verrouillage) et maintenez-le enfoncé pour éteindre l'émetteur-récepteur.

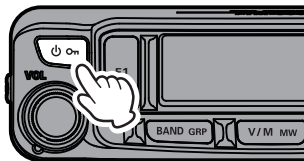

Réglage du volume

1. Tournez le bouton **DIAL** pour régler le volume à un niveau confortable.

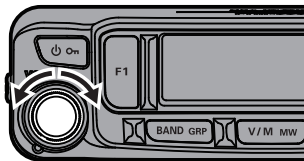

Réglage du niveau de squelch

Les bruits parasites peuvent être supprimés lorsqu'un signal ne peut pas être détecté. Normalement, utilisez les réglages par défaut, mais réglez le squelch si le bruit est dérangeant.

1. Appuyez sur la touche [**SQL BACK**], puis tournez le bouton **DIAL** pour régler le volume à un niveau où le bruit de fond est supprimé.
2. Après le réglage, appuyez à nouveau sur la touche [**SQL BACK**] ou ne faites rien pendant environ 2 secondes; le compteur SQL revient à l'écran normal.

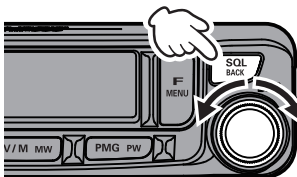

Lorsque le niveau de squelch augmente, il est probable que le bruit sera supprimé, cependant il peut devenir plus difficile de recevoir les signaux faibles.

Sélection d'une bande de fréquence

Appuyez sur la touche [**BAND GRP**] pour sélectionner la bande de fréquence désirée.

Bande aviation	108 MHz - 137 MHz
Bande de 144 MHz	137 MHz - 174 MHz
Bande VHF	174 MHz - 400 MHz
Bande de 430 MHz	400 MHz - 480 MHz
Bande UHF	480 MHz - 999.995 MHz

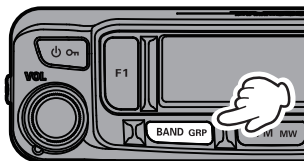

Les bandes de fréquence non désirées peuvent être configurées dans la liste de menu pour qu'elles ne soient pas affichées.



Appuyez sur la touche [**F MENU**] et maintenez-la enfoncée → Tournez le bouton **DIAL** pour sélectionner [**18 BND.SEL**] → Appuyez sur le bouton **DIAL** → Tournez le bouton **DIAL** pour sélectionner une bande → Appuyez sur le bouton **DIAL** → Tournez le bouton **DIAL** pour sélectionner ON ou OFF.

Réglage d'une fréquence

● Bouton DIAL

En tournant le bouton **DIAL**, la fréquence change dans le pas de fréquence optimal pour la bande de fréquence utilisée.

Changement de fréquence par pas de 1 MHz

Appuyez sur le bouton **DIAL**, puis tournez le bouton **DIAL**.

Changement de fréquence par pas de 5 MHz

Appuyez sur le bouton **DIAL** et maintenez-le enfoncé, puis tournez le bouton **DIAL**.

● Les touches numériques sur le microphone

Appuyez sur les touches numériques de "0" à "9" pour enregistrer la fréquence.

Exemple : Pour entrer 145.520 MHz
[1] → [4] → [5] → [5] → [2]

Exemple : Pour entrer 430.000 MHz
[4] → [3] → [Appuyez sur une touche numérique et maintenez-la enfoncée]



Lorsqu'une fréquence est entrée avec les touches numériques, elle peut être annulée en appuyant sur l'interrupteur **PTT**.

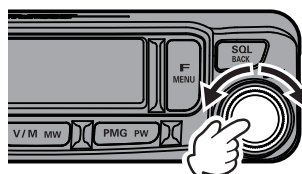

Émission

1. Tout en appuyant sur l'interrupteur **PTT**, parlez dans le microphone. Pendant l'émission, l'icône "**TX**" s'affiche sur l'écran.
2. Relâchez l'interrupteur **PTT** pour revenir au mode de réception. Pendant la réception d'un signal, l'icône "**BUSY**" s'affiche sur l'écran.

- Si l'interrupteur **PTT** est enfoncé lorsqu'une fréquence différente de la bande radioamateur est sélectionnée, une tonalité d'alarme (bip) est émise et "Inhbt" s'affiche sur l'écran, en désactivant l'émission.

- Si l'émission se poursuit pendant une période prolongée, l'émetteur-récepteur surchauffe et la fonction de protection contre la surchauffe est activée. En conséquence, le niveau de puissance d'émission est automatiquement réglé sur Faible puissance. Si l'émission continue pendant que la fonction de protection contre la surchauffe est active, l'émetteur-récepteur est ramené de force au mode de réception.

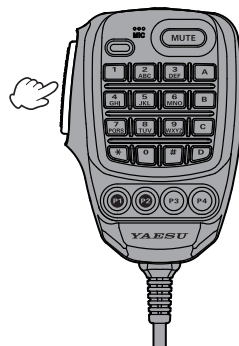

Verrouillage des touches et du bouton DIAL

1. Appuyez sur l'interrupteur Power (verrouillage), "**LOCK**" s'affiche sur l'écran pendant une seconde, puis les touches et le bouton **DIAL** sont verrouillés.



L'interrupteur **PTT** et le bouton **VOL** ne peuvent pas être verrouillés.

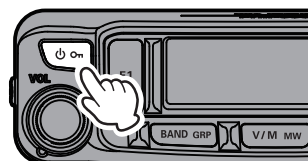

2. Appuyez à nouveau sur l'interrupteur **POWER** (verrouillage), "**UNLOCK**" s'affiche sur l'écran et les touches et le bouton **DIAL** sont déverrouillés.

La fonction E2O-III (Easy to Operate-III) offre un choix de 3 modes de fonctionnement auxquels attribuer des fonctions et des paramètres

- ① “Touche [F1]” pour attribuer la fonction utilisée le plus souvent.
- ② “Liste de fonction” pour attribuer les fonctions utilisées fréquemment.
- ③ “Liste de menu” pour effectuer tous les réglages.

① Touche [F1]

Dans la liste, la fonction ayant la priorité la plus haute peut être attribuée à la touche [F1]; elle peut ensuite être appelée directement en appuyant simplement sur la touche [F1].

● Changement de l'attribution de la touche [F1]

Sélectionnez la fonction ou l'élément à attribuer dans la liste de fonction, puis appuyez sur la touche [F1] et maintenez-la enfoncée.

Pression longue: Attribution à la touche [F1]

Pression brève: Rappel et exécution



② Liste de fonction

Enregistrez les éléments utilisés fréquemment parmi les 34 fonctions de la liste de menu (voir page 6). Pour rappeler une fonction, appuyez sur la touche [F MENU], puis tournez le bouton DIAL.

● **Enregistrement dans la liste de fonction**
Sélectionnez la fonction ou l'élément à attribuer dans la liste de menu, puis appuyez sur la touche [F MENU] et maintenez-la enfoncée.

● **Annulation d'un enregistrement dans une liste de fonction**

Sélectionnez la fonction ou l'élément à annuler, puis appuyez sur la touche [SQL BACK] et maintenez-la enfoncée.

La fonction est annulée de la liste de fonction et revient à la liste de menu.

Pression longue: Attribution à la liste de fonction

Pression brève: Rappel de la liste de fonction

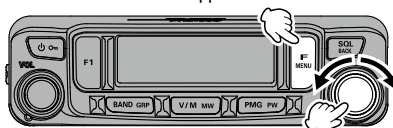

Tournez le bouton DIAL pour sélectionner

Pression longue: Annulation de la fonction enregistrée

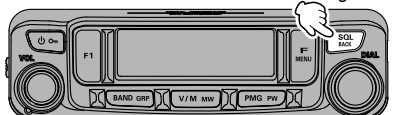

③ Liste de menu (voir page 6)

Pour sélectionner toutes les fonctions est les éléments différents de ceux enregistrés dans la liste des fonctions utilisées fréquemment, appuyez sur la touche [F MENU] et maintenez-la enfoncée, puis tournez le bouton DIAL.

Pression longue: Rappel de la liste de menu

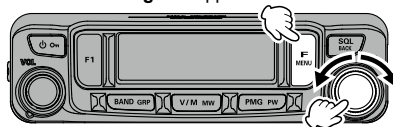

Tournez le bouton DIAL pour sélectionner

④ Fonction MAG (Groupement automatique de mémoire)

Les canaux mémoire peuvent être regroupés facilement et rappelés par bande. Chaque fois que la touche **[BAND GRP]** est enfoncée pendant le fonctionnement en mode mémoire, les bandes sont commutées dans l'ordre illustré ci-dessous. Seuls les canaux mémoire dans cette bande de fréquence peuvent être regroupés automatiquement et rappelés.



Appuyez sur le mode mémoire pour commuter les bandes

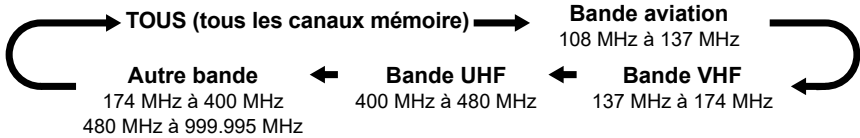

⑤ Fonction PMG (Groupe de mémoire primaire)

Les fréquences utilisées fréquemment qui ont été enregistrées dans PMG peuvent être affichées de façon claire en appuyant simplement sur la touche **[PMG PW]**.

- **Enregistrement de la fréquence dans PMG**

Réglez la fréquence ou le canal mémoire à enregistrer, puis appuyez sur la touche **[PMG PW]** et maintenez-la enfoncée pour l'enregistrer dans PMG.

- **Annulation de l'enregistrement du canal (fréquence) enregistré dans PMG**

Pendant le fonctionnement PMG, sélectionnez la fréquence (canal) enregistrée à annuler, puis appuyez sur la touche **[PMG PW]** et maintenez-la enfoncée pour annuler l'enregistrement de cette fréquence.

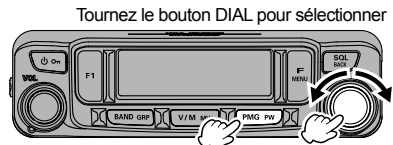

Tournez le bouton DIAL pour sélectionner

Pression longue: Enregistrement ou annulation de l'enregistrement

Pression brève: Activation ou désactivation de PMG



Il est possible d'enregistrer jusqu'à 5 canaux dans PMG. Pour enregistrer une nouvelle fréquence, annulez une des fréquences enregistrées puis enregistrez la nouvelle fréquence.

⑥ Fonction d'omission de bande VFO

La bande VFO est sélectionnée en appuyant sur la touche **[BAND GRP]**. Les bandes non utilisées peuvent être omises.

- **Configuration de la bande à omettre**

Appuyez sur la touche **[F MENU]** et maintenez-la enfoncée → Tournez le bouton **DIAL** pour sélectionner [18 BND.SEL] → Appuyez sur le bouton **DIAL** → Tournez le bouton **DIAL** pour sélectionner une bande → Appuyez sur le bouton **DIAL** → Tournez le bouton **DIAL** pour sélectionner ON ou OFF.

Pression longue: Rappel de la liste de menu

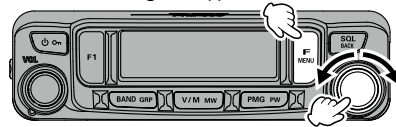

Tournez le bouton DIAL pour sélectionner

⑦ Transfert de données de mémoire vers le registre VFO

Le contenu du canal de mémoire actuellement sélectionné peut être transféré dans le registre VFO. Appuyez sur la touche **[SQL BACK]** et maintenez-la enfoncée pendant que le canal mémoire est affiché.

Pression longue: Transfert du canal mémoire dans le VFO

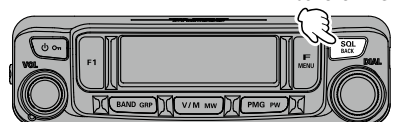

Liste de menu

Les éléments en gris sont préenregistrés dans la "Liste de fonction". Appuyez sur la touche **[F MENU]** pour appeler la "Liste de fonction".

01 APO	Active/désactive la fonction de mise hors tension automatique
02 AR MOD	Sélectionne le mode de bip ARTS
03 AR INT	Sélectionne l'intervalle d'invitation à émettre pendant le fonctionnement ARTS
04 BCLO	Active/désactive la fonction de verrouillage de canal occupé
05 BEEP	Règle le niveau du bip
06 BELL	Sélectionne les répétitions de la sonnerie CTCSS/DCS/EPCS
07 CLK.TYP	Décalle la fréquence d'horloge CPU
08 DIMMER	Règle le niveau d'éclairage de l'écran du panneau frontal
09 DTMF	Active/désactive la fonction de composeur automatique DTMF
10 DT TX	Charge les mémoires de composeur automatique DTMF.
11 DT MEM	Enregistre un code DTMF
12 HOME	Rappelle le canal Home
13 MIC.GIN	Ajuste le niveau de gain du microphone
14 MIC.PGM	Programme les fonctions attribuées aux touches du microphone [P1] , [P2] , [P3] et [P4]
15 PAGER	Configure le code de radiomessagerie d'émission/de réception pour les fonctions Enhanced CTCSS Paging & Code Squelch
16 PKT.SPD	Paramètres de débit en bauds de communication DATA
17 RX MODE	Sélectionne le mode de réception
18 BND.SEL	Configure les bandes de fréquences sélectionnables

19 RPT.REV	Inverse les fréquences d'émission et de réception pendant les communications à travers un répéteur.
20 RPT.SET	Configure le sens du décalage relais
21 RPT.OTR	<ul style="list-style-type: none"> • Configure la fonction ARS (décalage relais automatique) • Configure le décalage relais
22 SCN.ON	Enclenche le balayage
23 SCN.TYP	<ul style="list-style-type: none"> • Sélectionne le mode de reprise de balayage • Configure la fonction "Inversion de canal primaire"
24 SQL.TYP	Sélectionne le mode de codage et/ou de décodage de tonalité.
25 SQL.COD	Configure la fréquence de tonalité CTCSS ou le code DCS.
26 SQL.EXP	Active ou désactive le codage CTCSS/DCS en split
27 STEP	Configure les pas du synthétiseur de fréquence
28 xx.xF (C)	Affiche la température actuelle à l'intérieur de l'émetteur-récepteur
29 TOT	Configure le temporisateur
30 TX PWR	Configure le niveau de puissance d'émission.
31 VER.DSP	Affiche la version du logiciel de l'émetteur-récepteur
32 xx.xV	Affiche la tension d'alimentation c.c.
33 WIDTH	Configure le niveau de modulation d'émission FM et la bande passante du récepteur
34 WX ALT	Configuration du fonctionnement de l'alerte météo
35 BLT	Configure la fonction Bluetooth

Accessoires fournis

- Microphone DTMF SSM-85D
- Câble d'alimentation DC (avec fusible)
- Câble de commande
- Câble de commande de 10 pi (3 m)
- Support du boîtier principal
- Support du panneau de commande
- Câble USB
- Fusible de rechange (15A)
- Manuel d'utilisation (ce manuel)



Si des éléments sont manquants, contactez le concessionnaire chez qui vous avez acheté l'émetteur-récepteur.

Options disponibles

- | | |
|---|----------|
| • Microphone DTMF | SSM-85D |
| • Microphone | MH-42C6J |
| • Casque Bluetooth® | SSM-BT10 |
| • Unité Bluetooth® | BU-4 |
| • Haut-parleur externe grande puissance | MLS-100 |
| • Support de montage à ventouse pour commande de panneau frontal | MMB-98 |
| • Kit de rallonge de microphone de 10 pi (3 m) pour SSM-85D et MH-42C6J | MEK-5 |
| • Câble de commande de 20 pi (6 m) | SCU-47 |
| • Câble de clonage | CT-166 |
| • Câble de données (broche MDIN10 à broche MDIN6 + Dsub9) | CT-163 |
| • Câble de données (broche MDIN10 à broche MDIN6) | CT-164 |
| • Câble de données (broche MDIN10 à Ouvert) | CT-167 |

Nom et fonction de chaque composant

Panneau (frontal)

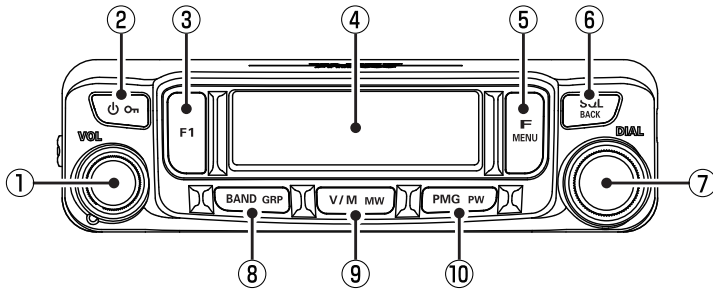

① Bouton VOL

Tournez le bouton VOL pour régler le niveau de volume audio.

② Interrupteur POWER (On)

Appuyez sur ce bouton et maintenez-le enfoncé pour mettre l'appareil sous tension ou hors tension. Lorsque l'interrupteur d'alimentation est sur ON, appuyez rapidement sur ce bouton pour verrouiller ou déverrouiller l'interrupteur.

③ Touche [F1]

La touche [F1] est programmable par l'utilisateur, et permet d'accéder rapidement à l'élément de Fonction ou de Menu qui est utilisé le plus souvent. Le réglage par défaut est "HOME" (appel du canal Home). Pour sélectionner un autre élément, appuyez sur la touche [F MENU], puis tournez le bouton DIAL pour sélectionner l'élément désiré, et appuyez sur la touche [F1] et maintenez-la enfoncée.

④ Écran LCD

I ~ *S* : Numéro de mémoire PMG
F : Liste de fonction
F : Canaux mémoire de bande aviation*¹ seulement
V : Canaux mémoire de bande VHF*² seulement
U : Canaux mémoire de bande UHF*³ seulement
O : Canaux mémoire d'autre bande*⁴ seulement

00 *1* ~ *999* : Numéro de canal mémoire
L0 *1* ~ *U50* : Numéro de canal mémoire programmable
P0 *1* ~ *P50* : Balayage de mémoires programmables
HM : Canal HOME
PM : Mémoire PMG

^{*1} 108 MHz à 137 MHz
^{*2} 137 MHz à 174 MHz
^{*3} 400 MHz à 480 MHz
^{*4} 174 MHz à 400 MHz
 480 MHz à 999.995 MHz

DCS (Squelch à code numérique)
 Sens de décalage relais
 Fonctionnement CTCSS

Mode Mémoire
 Zone de fréquence/message
 Zone d'étiquette de mémoire
 Liste de menu
 Liste de fonction

Émission en cours
 Canal occupé
 S-mètre et wattmètre TX

Fonction Bluetooth
 S'affiche: Le périphérique Bluetooth est connecté
 Clignote: Le périphérique Bluetooth n'est pas connecté

⑤ Touche [F MENU]

Pression brève

Appuyez sur la touche [F MENU] pour afficher l'écran de liste de fonction. Tournez le bouton DIAL pour sélectionner un élément et exécuter les fonctions et effectuer les réglages.

Dans le réglage par défaut, les éléments en gris dans le tableau ci-dessous sont enregistrés dans la liste de fonction. L'enregistrement peut être annulé à tout moment.

Ajouter un enregistrement: Appuyez sur la touche [F MENU] et maintenez-la enfoncée → Tournez le bouton DIAL pour sélectionner l'élément à enregistrer → Appuyez sur la touche [F MENU] et maintenez-la enfoncée.

Annuler un enregistrement: Tournez le bouton DIAL pour sélectionner l'élément enregistré à annuler → Appuyez sur la touche [SQL BACK] et maintenez-la enfoncée.

Appuyer et maintenir

Appuyez sur la touche [F MENU] et maintenez-la enfoncée pour accéder à la liste de menu. La liste de menu permet de configurer les différentes fonctions selon les besoins d'utilisation et les préférences individuels. (Voir page 35).

Les éléments en gris sont enregistrés préalablement dans la "liste de fonction", appuyez brièvement sur la touche [F MENU] pour les appeler.

Liste de menu

01 APO	Active/désactive la fonction de mise hors tension automatique	19 RPT.REV	Inverse les fréquences de décalage relais d'émission et de réception.
02 AR MOD	Sélectionne le mode de bip ARTS	20 RPT.SET	Configure le sens de décalage de fréquence de décalage relais
03 AR INT	Sélectionne l'intervalle d'invitation à émettre pendant le fonctionnement ARTS	21 RPT.OTR	
04 BCLO	Active/désactive la fonction de verrouillage de canal occupé	RPT.ARS	Active/désactive la fonction de décalage relais automatique
05 BEEP	Règle le niveau du bip	RPT.FRQ	Configure l'amplitude du décalage relais
06 BELL	Sélectionne les répétitions de la sonnerie CTCSS/DCS/EPCS	22 SCN.ON	Enclenche le balayage
07 CLK.TYP	Décalle la fréquence d'horloge du CPU	23 SCN.TYP	
08 DIMMER	Règle le niveau d'éclairage de l'écran du panneau frontal	SCN.RSM	Sélectionne le mode de reprise du balayage
09 DTMF	Active/désactive la fonction de composeur automatique DTMF	DW RVT	Active/désactive la fonction "Inversion de canal primaire".
10 DT TX	Charge les mémoires de composeur automatique DTMF.	24 SQL.TYP	Sélectionne le mode de codage et/ou de décodage de tonalité.
11 DT MEM	Enregistre un code DTMF	25 SQL.COD	Configuration de la fréquence de tonalité CTCSS ou du code DCS.
12 HOME	Rappelle le canal Home	26 SQL.EXP	Active/désactive le codage CTCSS/DCS en split
13 MIC.GIN	Ajuste le niveau de gain du microphone	27 STEP	Configure les pas du synthétiseur de fréquence
14 MIC.PGM		28 xx.xC	Indique la température actuelle à l'intérieur de l'émetteur-récepteur
PGM.P1	Programme la fonction attribuée à la touche [P1] du microphone.	29 TOT	Configure le temporisateur
PGM.P2	Programme la fonction attribuée à la touche [P2] du microphone.	30 TX PWR	Configure le niveau de puissance d'émission.
PGM.P3	Programme la fonction attribuée à la touche [P3] du microphone.	31 VER.DSP	Affiche la version du logiciel de l'émetteur-récepteur
PGM.P4	Programme la fonction attribuée à la touche [P4] du microphone.	32 xx.xV	Affiche la tension d'alimentation c.c.
15 PAGER		33 WIDTH	Configure le niveau de modulation d'émission FM et la bande passante du récepteur
PAG.CDR	Configure le code de radiomessagerie de réception pour les fonctions Enhanced CTCSS Paging & Code Squelch.	34 WX ALT	Configuration du fonctionnement de l'alerte météo
PAG.CDT	Configure le code de radiomessagerie d'émission pour les fonctions Enhanced CTCSS Paging & Code Squelch.	35 BLT	
16 PKT.SPD	Paramètres de débit en bauds de communication DATA	BLT.OFF	Configure la fonction Bluetooth
17 RX MODE	Sélectionne le mode de réception	BLT.LST	Liste des périphériques Bluetooth
18 BND.SEL	Configure les bandes de fréquences sélectionnables	BLT.SAV	Configure la fonction d'enregistrement Bluetooth
		BLT.AF	Configure la sortie audio de réception Bluetooth

⑥ Touche [SQL BACK]

- Appuyez sur la touche [SQL BACK], puis tournez le bouton **DIAL** pour ajuster le niveau de squelch. Le niveau de squelch peut être réglé pour supprimer les bruits de fond quand aucun signal n'est présent.
- Appuyez sur la touche [SQL BACK] pour revenir à l'écran précédent.
- Si la touche [SQL BACK] est maintenue enfoncée pendant que le canal mémoire est affiché, les informations enregistrées dans le canal mémoire à ce moment passeront en mode VFO.

⑦ Bouton DIAL

Changement de fréquence ou sélection du canal mémoire.

- Appuyez sur le bouton **DIAL** pour activer le réglage de la fréquence de la bande de fonctionnement par unités de 1 MHz.
- Appuyez sur le bouton **DIAL** et maintenez-le enfoncé pour activer le réglage de la fréquence par unités de 5 MHz.
- Appuyez sur la touche [SQL BACK], puis tournez le bouton **DIAL** pour ajuster le niveau de squelch.

⑧ Touche [BAND GRP]

Mode VFO



Chaque pression de la touche alterne la bande fréquence de fonctionnement.

Bande	Plage de fréquence sélectionnable
AIR	108 MHz - 137 MHz
144 MHz	137 MHz - 174 MHz
VHF	174 MHz - 400 MHz
430 MHz	400 MHz - 480 MHz
UHF	480 MHz - 999.95 MHz

Mode Mémoire

Chaque fois que la touche [BAND GRP] est enfoncée, seuls les canaux mémoire de la même bande de fréquence sont automatiquement rappelés en groupe, comme indiqué ci-dessous.

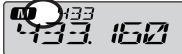
Les bandes qui n'ont pas été enregistrées ne sont pas affichées.

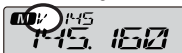
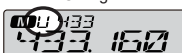
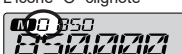
	Nom du groupe	Canaux mémoire sélectionnables
ALL	Aucune icône affichée 	Tous les canaux mémoire.
AIR	L'icône "A" clignote 	Canaux mémoire de la bande aviation (108 MHz à 137 MHz) seulement.
VHF	L'icône "V" clignote 	Canaux mémoire de la bande VHF (137 MHz à 174 MHz) seulement.
UHF	L'icône "U" clignote 	Canaux mémoire de la bande UHF (400 MHz à 480 MHz) seulement.
Other (Autre)	L'icône "O" clignote 	Canaux mémoire de 174 MHz à 400 MHz et de 480 MHz à 999.995 MHz seulement

⑨ Touche [V/M mv]

Pression brève

- Chaque pression alterne entre le mode VFO et le mode mémoire.
- Lorsqu'un canal mémoire est rappelé, l'icône "**M**" et le numéro du canal mémoire s'affichent, par exemple "001". Le dernier canal mémoire utilisé est rappelé.

Appuyer et maintenir

Appuyez pendant plus d'une seconde pour écrire dans la mémoire.

⑩ Touche [PMG PW]

Pression brève

Chaque pression alterne entre le mode PMG (Groupe de mémoire primaire) et le mode mémoire ou VFO.

Appuyer et maintenir

Appuyez pendant plus d'une seconde pour écrire dans la mémoire PMG.

Panneau (arrière, côté gauche et droit)

Prise jack DATA

Pour mettre à jour le firmware du panneau, raccordez-le au PC avec le câble USB fourni.

Voir le site YAESU pour les mises à jour de firmware.

Prise jack CONTROL

Branchez le câble de commande dans cette prise pour le raccorder au boîtier principal.

Appuyez pour libérer le panneau de commande de l'émetteur-récepteur.

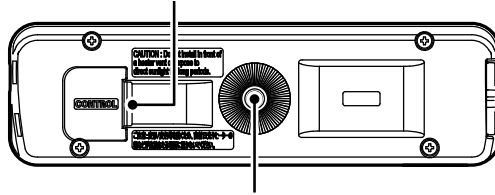
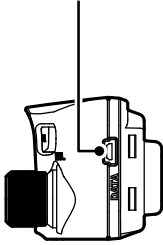

Fixez le support de panneau fourni ou le support de panneau de commande à ventouse à inclinaison réglable en option MMB-98 avec les vis fournies.

Boîtier principal (avant et arrière)

Prise MIC

Branchez le câble du microphone DTMF inclus SSM-85D ou le microphone en option MH-42C6J.

Prise jack CONTROL

Branchez le câble de commande dans cette prise pour le raccordement au panneau de commande.

Prise jack DATA

Pour mettre à jour le firmware principal, raccordez-le au PC avec le câble USB fourni.

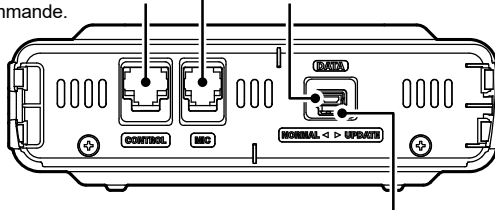

Branchement du panneau avant au boîtier principal

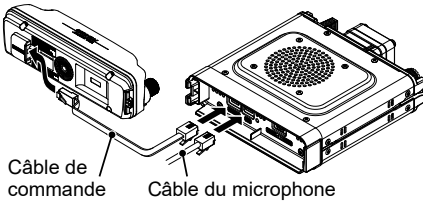

Câble de commande

Câble du microphone

Interrupteur de mise à jour du firmware

Cet interrupteur est utilisé pour mettre à jour le firmware principal. Il est normalement réglé en position "NORMAL".

Voir le site YAESU pour les mises à jour de firmware.

Branchez le câble d'alimentation c.c. fourni (avec fusible).

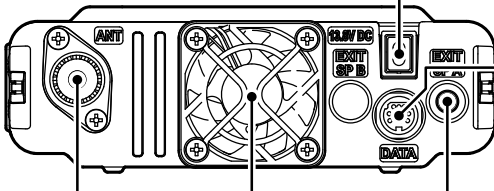

Branchez le câble coaxial de l'antenne.

Ventilateur de refroidissement

La mini prise téléphonique de 3,5 mm à 2 conducteurs fournit une sortie audio pour un haut-parleur en option. L'impédance de charge optimale est 8 ohms.

Microphone (SSM-85D)

① MIC

Parlez dans le microphone pendant l'émission.

② TX LED

S'allume en rouge quand l'interrupteur PTT est enfoncé.

③ PTT

Appuyez sur l'interrupteur PTT pour émettre, et relâchez-le pour recevoir.

④ DWN

Appuyez sur ce bouton pour déplacer la fréquence ou le canal mémoire d'un pas vers le bas, et maintenez-le enfoncé pour lancer le balayage.

⑤ UP

Appuyez sur ce bouton pour déplacer la fréquence ou le canal mémoire d'un pas vers le haut, et maintenez-le enfoncé pour lancer le balayage.

⑥ MUTE

Appuyez sur ce bouton pour supprimer l'audio de réception. Appuyez à nouveau pour rétablir l'audio de réception.

⑦ Clavier DTMF

Appuyez sur ces touches pendant l'émission pour entrer et envoyer une séquence DTMF. Les opérations suivantes sont possibles pendant la réception.

0 - 9 : Entre la fréquence ou le numéro de canal mémoire.

A : Changement de fréquence par pas de 1 MHz

B : Règle le niveau de squelch.

C : Chaque pression alterne entre le mode PMG (Groupe de mémoire primaire) et le mode mémoire ou VFO.

D : Chaque pression de la touche alterne entre le mode Liste de fonction et le mode VFO.

* : Chaque pression alterne entre le mode VFO et le mode mémoire.

: Cette touche a la même fonction que la touche **[BAND GRP]** sur le module de commande.

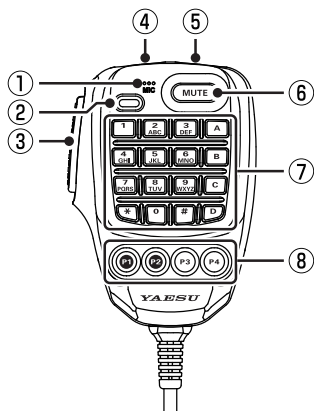

Mode VFO:

Chaque pression change la bande de fréquence de fonctionnement:

→ AIR (108 MHz à 137 MHz) → 144 MHz (137 MHz à 174 MHz) → VHF (174 MHz à 400 MHz) →

→ 430 MHz (400 MHz à 480 MHz) → UHF (480 MHz à 999.995 MHz) → AIR

Mode Mémoire:

Chaque fois que la touche est enfoncée, seuls les canaux mémoire de la même bande de fréquence sont automatiquement rappelés en groupe, comme indiqué ci-dessous:

→ ALL → AIR (108 MHz à 137 MHz) → VHF (137 MHz à 174 MHz) → UHF (400 MHz à 480 MHz) →

→ Autre (174 MHz à 400 MHz et 480 MHz à 999.995 MHz) → ALL

* Les bandes qui n'ont pas été enregistrées ne sont pas affichées.

⑧ Touches de programme (P1/P2/P3/P4)

Les paramètres de fonction par défaut des touches [P1] / [P2] / [P3] / [P4] sont indiqués dans le tableau ci-dessous.

Touche	Fonction	Description
P1	SQL OFF	Ouvre le squelch (SQL désactivé)
P2	HOME	Rappelle le canal HOME
P3	SCN ON	Démarré ou arrête la fonction de balayage
P4	T-CALL	Émet le T-CALL (1750 Hz)

Les fonctions des touches peuvent être attribuées [P1] - [P4] par les opérations suivantes:

1. Appuyez sur la touche **[F MENU]** et maintenez-la enfoncée.

2. Tournez le bouton **DIAL** pour sélectionner **[14 MIC.PGM]**, puis appuyez sur le bouton **DIAL**.

3. Tournez le bouton **DIAL** pour sélectionner une touche à laquelle attribuer une fonction **[PGM.P1] - [PGM.P4]**, puis appuyez sur le bouton **DIAL**.

4. Tournez le bouton **DIAL** pour sélectionner une fonction (voir le tableau ci-dessous), puis appuyez sur le bouton **DIAL**.

Fonction	Description
ARTS	Démarré ou arrête la fonction ARTS
SCN ON	Démarré ou arrête la fonction de balayage
HOME	Rappelle le canal HOME
RPT.SFT	Règle la direction de décalage du répéteur
RPT.REV	Inverse les fréquences d'émission et de réception dans le mode répéteur ou mémoire split

Fonction	Description
TX PWR	Sélectionne le niveau de puissance de sortie d'émission
SQL OFF	Ouvre le squelch (SQL désactivé)
T-CALL	Émet le T-CALL (1750 Hz)
DW	Démarré et arrête la fonction de double veille
WX	Passe à la banque de canaux météo

Précautions de sécurité (À lire attentivement)

Veillez à lire ces précautions importantes et utilisez ce produit en toute sécurité.

Yaesu n'est pas responsable de défaillances ou de problèmes causés par l'utilisation ou l'usage impropre de ce produit par l'acheteur ou par des tiers. En outre, Yaesu n'est pas responsable de dommages causés par l'utilisation de ce produit par l'acheteur ou par des tiers, sauf dans les cas où le versement de dommages a été demandé aux termes de la loi.

Types et significations des avis



DANGER

Une situation dangereuse imminente qui, si elle n'est pas évitée, peut entraîner la mort ou de graves blessures.



AVERTISSEMENT

Une situation potentiellement dangereuse qui, si elle n'est pas évitée, peut entraîner la mort ou de graves blessures.



ATTENTION

Une situation potentiellement dangereuse qui, si elle n'est pas évitée, peut causer des blessures mineures ou modérée ou uniquement des dommages matériels.

Types et significations des symboles



Ces symboles signifient des actions interdites, qui ne doivent pas être effectuées pour utiliser ce produit en toute sécurité. Par exemple:  indique que le produit ne doit pas être démonté.



Ces symboles signifient des actions nécessaires, qui doivent être effectuées pour utiliser ce produit en toute sécurité. Par exemple:  indique que la fiche d'alimentation doit être débranchée.



DANGER



Ne pas utiliser l'appareil dans "des régions ou dans des aéroports et des véhicules où son utilisation est interdite" (tels que les hôpitaux et les avions).

Son utilisation peut avoir un impact sur les appareils électroniques et médicaux.



Ne pas utiliser ce produit en conduisant une voiture ou une moto. Son utilisation peut provoquer des accidents.

Toujours arrêter le véhicule dans un endroit sûr avant l'utilisation si l'appareil doit être utilisé par le conducteur.



Ne pas utiliser l'appareil en cas d'émission de gaz inflammables.

Cela peut entraîner un incendie ou une explosion.



Ne jamais toucher l'antenne pendant la transmission.

Cela peut entraîner des blessures, un choc électrique et la défaillance du matériel.



Ne pas émettre dans des endroits bondés par égard pour les personnes équipées d'appareils médicaux tels que des pacemakers.

Les ondes électromagnétiques de la radio peuvent affecter l'appareil médical et entraîner des accidents causés par un mauvais fonctionnement.



Si une alarme se déclenche lorsque l'antenne est branchée, couper immédiatement l'alimentation de la radio et débrancher l'antenne externe de la radio.

Dans le cas contraire, un incendie, un choc électrique ou une défaillance du matériel peuvent se produire.



Ne pas toucher les éventuelles fuites de liquide de l'écran LCD à mains nues.

Des brûlures chimiques peuvent se produire si le liquide entre en contact avec la peau ou pénètre dans les yeux. Dans ce cas, contacter immédiatement un médecin.



AVERTISSEMENT



Ne pas utiliser de tensions différentes de la tension d'alimentation spécifiée.

Cela peut entraîner un incendie ou un choc électrique.



Ne pas émettre en continu pendant des périodes prolongées.

La température du boîtier principal risque d'augmenter et de provoquer des brûlures et des défaillances dues à la surchauffe.



Ne pas démonter ou modifier l'appareil.

Cela peut entraîner des blessures, un choc électrique et la défaillance du matériel.



Ne pas manipuler la fiche et le connecteur électrique, etc. avec des mains mouillées. Ne branchez pas et ne débranchez pas la fiche d'alimentation avec des mains mouillées.

Cela peut entraîner des blessures, une fuite de liquide, un choc électrique et une défaillance du matériel.



En cas d'émission de fumée ou d'odeurs étranges de la radio, couper l'alimentation et débrancher le cordon d'alimentation de la prise.

Cela peut entraîner un incendie, une fuite de liquide, une surchauffe, des détériorations, une inflammation et la défaillance du matériel. Contacter l'assistance clientèle radioamateur de notre entreprise ou le détaillant chez qui l'appareil a été acheté.



Maintenir la propreté des broches des fiches d'alimentation et des zones voisines en toutes circonstances.

Cela peut entraîner un incendie, une fuite de liquide, une surchauffe, une rupture, une inflammation, etc.



Débrancher le cordon d'alimentation et les câbles de connexion avant d'incorporer des éléments vendus séparément ou de remplacer le fusible.

Cela peut entraîner un incendie, un choc électrique et la défaillance du matériel.

 **Ne jamais couper le porte-fusible du cordon d'alimentation c.c.**
Cela peut causer un court-circuit et entraîner une inflammation et un incendie.

 **Ne pas utiliser de fusibles différents des fusibles spécifiés.**
Cela risque d'entraîner un incendie et la défaillance du matériel.

 **Ne pas laisser d'objets métalliques tels que des fils et de l'eau pénétrer dans l'appareil.**
Cela peut entraîner un incendie, un choc électrique et la défaillance du matériel.

 **Ne pas placer l'appareil dans des lieux devenant facilement humides (ex. à côté d'humidificateurs).**
Cela peut entraîner un incendie, un choc électrique et la défaillance du matériel.

 **Lors du branchement d'un cordon d'alimentation c.c., faire attention de ne pas mélanger les polarités positive et négative.**
Cela peut entraîner un incendie, un choc électrique et la défaillance du matériel.

 **Ne pas utiliser pas de cordons d'alimentation c.c. différents du cordon fourni ou spécifié.**
Cela peut entraîner un incendie, un choc électrique et la défaillance du matériel.

 **Éviter de plier, tordre, tirer, chauffer et modifier le cordon d'alimentation et les câbles de connexion de manière excessive.**
Cela risque de couper ou d'endommager les câbles et de causer un incendie, un choc électrique et la défaillance du matériel.

ATTENTION

 **Ne pas placer l'appareil à proximité d'un dispositif de chauffage ou dans un lieu exposé à la lumière solaire directe.**
Cela peut entraîner une déformation et une décoloration.

 **Ne pas placer l'appareil dans un lieu contenant un niveau élevé de poussière et d'humidité.**
Cela risque d'entraîner un incendie et la défaillance du matériel.

 **Rester aussi loin que possible de l'antenne pendant l'émission.**
Une exposition prolongée au rayonnement électromagnétique peut avoir un effet nocif sur le corps humain.

 **Ne pas essuyer le boîtier avec du diluant ou du benzène, etc.**
Utiliser un chiffon doux et sec pour éliminer les taches du boîtier.

 **Maintenir hors de la portée des enfants.**
Dans le cas contraire, les enfants risquent de se blesser.

 **Ne pas placer d'objets lourds sur le cordon d'alimentation et les câbles de connexion.**
Cela peut endommager le cordon et les câbles d'alimentation et causer un incendie et un choc électrique.

 **Ne pas émettre à proximité d'un téléviseur et d'une radio.**
Cela peut causer des interférences électromagnétiques.

 **Ne pas utiliser de produits en option différents de ceux spécifiés par notre entreprise.**
Dans le cas contraire, une défaillance du matériel peut se produire.

 **Si l'équipement est utilisé dans un véhicule hybride ou à économie de carburant, se renseigner auprès du constructeur avant l'utilisation.**
Il est possible que l'appareil ne puisse pas recevoir les émissions normalement en raison des bruits des dispositifs électriques (onduleurs, etc.) installés dans le véhicule.

 **Ne pas tirer sur le câble pour brancher et débrancher le cordon d'alimentation et les câbles de connexion.**
Maintenir la fiche ou le connecteur pour les débrancher. Dans le cas contraire, un incendie, un choc électrique ou une défaillance du matériel peuvent se produire.

 **Éviter d'utiliser des casques et des écouteurs à un volume élevé.**
Une exposition continue aux volumes élevés peut entraîner des troubles de l'audition.

 **Ne pas utiliser l'appareil si le cordon et les câbles de connexion sont endommagés et lorsque le connecteur d'alimentation c.c. n'est pas fermement branché.**
Contacter l'assistance clientèle radioamateur de notre entreprise ou le détaillant chez qui l'appareil a été acheté car cela peut entraîner un incendie, un choc électrique et la défaillance du matériel.

 **Suivre les instructions fournies pour installer les éléments vendus séparément et pour remplacer le fusible.**
Cela peut entraîner un incendie, un choc électrique et la défaillance du matériel.

 **Ne pas utiliser l'appareil lorsque l'alarme se déclenche.**
Pour des raisons de sécurité, débrancher de la prise c.a. la fiche d'alimentation de l'équipement d'alimentation c.c. raccordé à l'appareil.

 **Ne jamais toucher l'antenne.**
Cela peut entraîner un incendie, un choc électrique et la défaillance du matériel en cas d'orage.

 **Pour des raisons de sécurité, couper l'alimentation et débrancher le cordon d'alimentation c.c. du connecteur c.c. lorsque l'appareil n'est pas utilisé pendant une période prolongée.**
Dans le cas contraire, cela peut entraîner un incendie et une surchauffe.

 **Ne pas lancer l'appareil ou le soumettre à des forces de choc élevées.**
Cela peut entraîner une défaillance du matériel.

 **Ne pas placer l'appareil à proximité de cartes magnétiques et de cassettes vidéo.**
Les données de la carte et de la cassette, etc. risquent d'être effacées.

 **Ne pas régler le volume trop haut pendant l'utilisation d'un casque ou d'écouteurs.**
Cela peut entraîner des troubles de l'audition.

 **Ne pas placer l'appareil sur une surface instable ou inclinée, ou dans un lieu exposé à de fortes vibrations.**
L'appareil peut se renverser ou tomber et causer un incendie, des blessures et la défaillance du matériel.

 **Ne pas se tenir debout sur l'appareil, ne pas placer d'objets lourds dessus et ne pas introduire d'objets à l'intérieur.**
Dans le cas contraire, une défaillance du matériel peut se produire.

 **Ne pas utiliser un micro différent des modèles spécifiés pour brancher un micro à l'appareil.**
Dans le cas contraire, une défaillance du matériel peut se produire.

 **Ne pas toucher les pièces qui irradient de la chaleur.**
Après une utilisation pendant une période prolongée, la température des pièces irradiant de la chaleur augmente et peut causer des brûlures au toucher.

 **Ne pas ouvrir le boîtier de l'appareil sauf pour remplacer le fusible ou pour installer des éléments vendus séparément.**
Cela peut entraîner des blessures, un choc électrique et la défaillance du matériel.

À propos de l'antenne

L'antenne est un élément très important pour l'émission et la réception. Le type d'antenne et ses caractéristiques déterminent les performances de l'émetteur-récepteur. De ce fait, notez les points suivant :

- Utilisez une antenne convenant aux conditions d'installation et à l'objectif de l'application.
- Utilisez une antenne adaptée à la bande de fréquence en service.
- Utilisez une antenne et un câble coaxial avec une impédance caractéristique de 50 Ω .
- Réglez le VSWR (rapport d'onde stationnaire) jusqu'à ce qu'il soit de 1,5 ou moins pour une antenne ayant une impédance réglée de 50 Ω .
- Maintenez la longueur du câble coaxial aussi courte que possible.

Branchement de l'antenne et des câbles d'alimentation

Suivez le détail de l'illustration relative au branchement correct des câbles coaxiaux de l'antenne et de l'alimentation.

Précautions

- N'utilisez pas un câble d'alimentation c.c. différent de celui fourni.
- N'utilisez pas le câble d'alimentation c.c. avec le porte-fusibles coupé.
- Utilisez une source d'alimentation externe capable de fournir 13,8 V c.c. et ayant une intensité de 15 A ou plus.

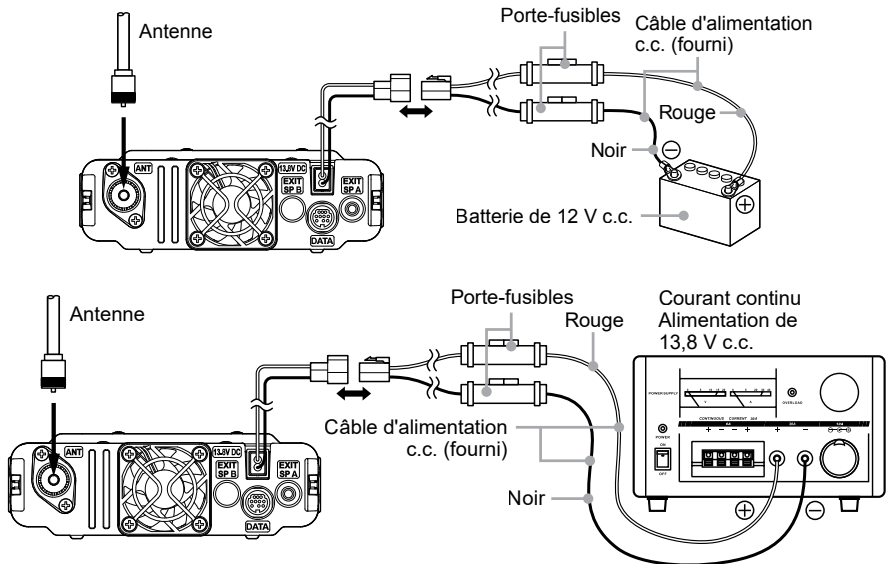

Installation de l'émetteur-récepteur

Installez le boîtier principal et le panneau avant au moyen des supports fournis.



- Le support peut être mis en forme à la main pour s'adapter à l'emplacement où le panneau avant est installé.
- Prenez des précautions pour ne pas vous blesser lorsque vous recourbez le support.

1. Sélectionnez l'emplacement d'installation.
Attention: Sélectionnez un emplacement où l'émetteur-récepteur peut être solidement fixé.
2. Percez quatre trous de 6 mm de diamètre là où le support doit être monté, en faisant correspondre les positions des trous de boulonnage du support.
3. Insérez les rainures des deux côtés du boîtier principal dans le support jusqu'à ce qu'elles s'enclenchent et se verrouillent. Serrez la vis contre le levier pour verrouiller l'émetteur-récepteur dans le support.
4. Pour retirer le boîtier principal du support, desserrez la vis de blocage, puis extrayez l'émetteur-récepteur tout en appuyant sur le levier indiqué par la flèche ci-dessous.

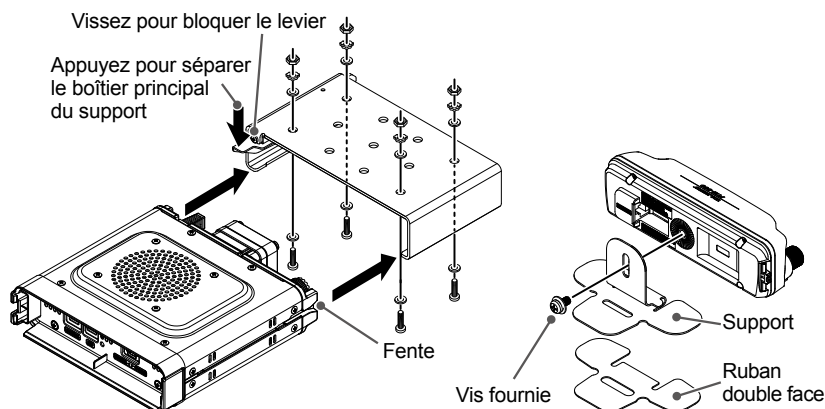

Branchement du panneau avant au boîtier principal

Branchez l'émetteur-récepteur dans la prise "CONTROL" du panneau de commande avec le câble de commande inclus. Branchez le câble du microphone SSM-85D fourni à la borne "MIC" de l'émetteur-récepteur.

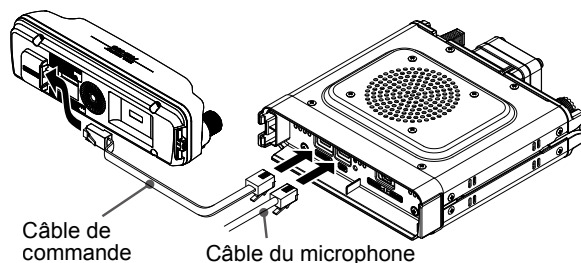

Communication par l'intermédiaire du répéteur

L'émetteur-récepteur comporte une fonction ARS (décalage relais automatique) qui configure automatiquement le fonctionnement du répéteur lorsque le récepteur est réglé sur la fréquence du répéteur.

1. Réglez la fréquence de réception sur la fréquence du répéteur. L'icône “-” ou “+” s'affiche en haut de l'écran.
2. Parlez dans le microphone tout en appuyant sur l'interrupteur **PTT**.



● Fonction inverse

L'état “inverse” inverse provisoirement les fréquences d'émission et de réception. Il permet de vérifier si une communication directe avec l'autre station est possible.

1. Appuyez sur la touche **[F MENU]**.
2. Tournez le bouton **DIAL** pour sélectionner **[F-19 RPT. REV]**, puis appuyez sur le bouton **DIAL**.

Dans le réglage par défaut, **[F-19 RPT.REV]** est enregistré dans la “Liste de fonction” qui s'affiche lorsque la touche **[F MENU]** est enfoncée.

- Les fréquences d'émission et de réception sont provisoirement inversées (état “inverse”).
- Dans l'état “inverse”, les voyants “-” ou “+” clignotent sur l'écran.

3. Pour débloquer l'état inverse, répétez les étapes ci-dessus.

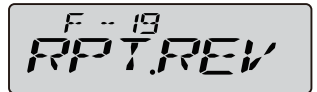
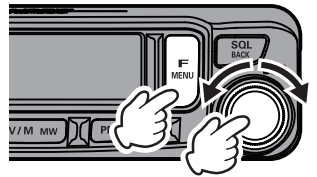

-
- Les paramètres du répéteur peuvent être modifiés dans la liste de menu.



- Liste de fonction [20 RPT.SET]: Permet de configurer le sens du décalage relais.
- Liste de menu [21 RPT.OTR] → [RPT.ARS]: La fonction ARS peut être réglée sur OFF
- Liste de menu [21 RPT.OTR] → [RPT.FRQ]: Permet de modifier le décalage relais.
- Liste de menu [25 SQL.COD]: Fréquence de tonalité CTCSS

● Appel par tonalité (1750 Hz)

Appuyez sur la touche **[P4]** du microphone (dans le réglage par défaut) pour générer une tonalité en save de 1750 Hz pour accéder au répéteur européen. L'émetteur est activé automatiquement et une tonalité audio de 1750 Hz est superposée à la porteuse. Après avoir accédé au répéteur, relâchez l'interrupteur puis utilisez l'interrupteur pour activer l'émetteur.

Utilisation de la mémoire

Le FTM-6000E comporte un grand nombre de canaux mémoire qui peuvent enregistrer la fréquence de fonctionnement, le mode de communication et d'autres informations opérationnelles.

- 999 Canaux mémoire
- 1 canal Home
- 50 paires de canaux mémoire PMS

La fréquence de fonctionnement et d'autres données de fonctionnement peuvent être enregistrées dans chaque canal mémoire classique, le canal Home, ou le canal mémoire PMS:

- | | | |
|-------------------------------|---|----------------------------|
| • Fréquence de fonctionnement | • Pas de fréquence | • Sortie d'émetteur |
| • Étiquette de mémoire | • Décalage relais | • Informations de tonalité |
| • Informations DCS | • Informations de saut de canal mémoire | |

REMARQUE

Veillez à conserver un registre séparé des informations enregistrées dans les canaux mémoire.

Écriture dans la mémoire

1. Réglage de la fréquence pour écrire dans la mémoire.
2. Appuyez sur la touche **[V/M MW]** et maintenez-la enfoncée.
 - L'icône "**M**" et un numéro de mémoire s'affichent (en clignotant) sur l'écran.
 - Le numéro le plus bas qui n'est pas déjà enregistré en mémoire est sélectionné. Pour sélectionner un autre canal, tournez le bouton **DIAL** pour sélectionner le numéro de canal mémoire à écrire.
 - Appuyez sur le bouton **DIAL** pour avancer rapidement de 10 canaux à la fois.

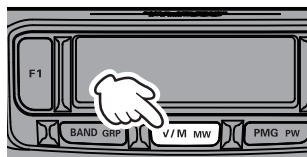

Si le canal est déjà occupé par des données enregistrées précédemment, le "numéro de canal" s'allume sur l'écran.

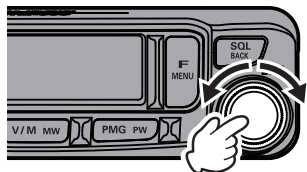

3. Appuyez sur la touche **[V/M MW]** et maintenez-la enfoncée pour enregistrer l'entrée et revenir au fonctionnement normal.

Si vous essayez d'enregistrer une fréquence dans un canal mémoire qui contient déjà des données de fréquence, "OVWRT?" s'affiche sur l'écran. Appuyez sur la touche **[V/M MW]** pour remplacer le canal mémoire.

● Mémoire Split

Deux fréquences différentes, une pour la réception et l'autre pour l'émission, peuvent être enregistrées dans un canal mémoire.



Pour toute information supplémentaire sur la mémoire Split, consultez le manuel avancé qui peut être téléchargé sur le site Yaesu.

Rappel de mémoire

1. Appuyez sur la touche **[V/M mw]**.
 - Le dernier canal mémoire utilisé est rappelé.
 - L'icône "**M**" et un numéro de mémoire s'affichent sur l'écran.

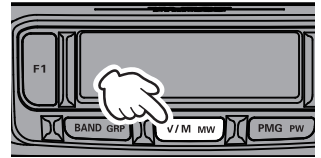

2. Tournez le bouton **DIAL** pour sélectionner le canal mémoire à rappeler.
3. Appuyez à nouveau sur la touche **[V/M mw]** pour revenir au mode VFO.

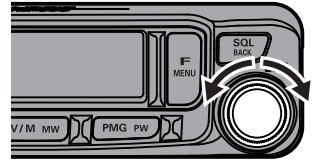

● Rappeler une mémoire en entrant directement le numéro du canal avec les touches numériques sur le microphone

Appuyez sur les touches numériques de "0" à "9" dans le mode mémoire pour entrer le canal mémoire.

(Exemple) Pour rappeler le canal mémoire "123".

Appuyez sur la touche [1].



Appuyez sur la touche [2].



Appuyez sur la touche [3].

(Exemple) Pour rappeler le canal mémoire "16".

Appuyez sur la touche [1].



Appuyez sur la touche [6].



Appuyez sur une touche numérique et maintenez-la enfoncée.

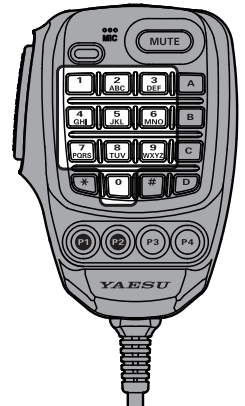

Appuyez sur l'interrupteur **PTT** tout en entant un nombre pour annuler l'entrée.

Rappel des seules mémoires de la même bande de fréquence (Bande) avec la fonction de groupement automatique de mémoire (MAG)

Avec la fonction de groupement automatique de mémoire (**MAG**), seuls les canaux mémoire dans la même bande de fréquence (bande) peuvent être appelés.

Dans le mode mémoire, chaque fois que la touche [**BAND GRP**] est enfoncée, seuls les canaux mémoire de la bande de fréquence spécifiée sont rappelés automatiquement en groupe, comme indiqué ci-dessous :

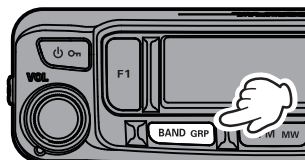

Nom du groupe		Canaux mémoire sélectionnables
ALL	Aucune icône affichée 	Tous les canaux mémoire.
AIR	L'icône "A" clignote 	Canaux mémoire de la bande aviation (108 MHz à 137 MHz) seulement.
VHF	L'icône "V" clignote 	Canaux mémoire de la bande VHF (137 MHz à 174 MHz) seulement.
UHF	L'icône "U" clignote 	Canaux mémoire de la bande UHF (400 MHz à 480 MHz) seulement
Other (Autre)	L'icône "O" clignote 	Canaux mémoire d'autres bandes (174 MHz à 400 MHz et 480 MHz à 999.995 MHz) seulement.

PMG (Groupe de mémoire primaire)

Si la fréquence d'un groupe d'amis souvent contacté est enregistrée dans un PMG (Groupe de mémoire primaire), cette fréquence peut être rappelée immédiatement en appuyant sur la touche **[PMG PW]**.

Enregistrer la fréquence avec PMG

1. Réglez l'émetteur-récepteur sur la fréquence ou le canal mémoire à enregistrer dans PMG.
2. Appuyez sur la touche **[PMG PW]** et maintenez-la enfoncée pour enregistrer le canal actuel dans PMG.
 - Pour enregistrer une autre canal, répétez les étapes 1 et 2.

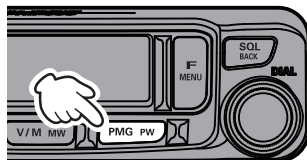

i Il est possible d'enregistrer jusqu'à 5 canaux de fréquence dans PMG.

Rappel de la fréquence enregistrée dans PMG

1. Appuyez sur la touche **[PMG PW]**.
2. Tournez le bouton **DIAL** pour sélectionner la fréquence à rappeler.
"1 PM" à "5 PM" s'affiche pendant le rappel du canal enregistré dans **PMG**.
3. Appuyez sur la touche **[PMG PW]**.
L'affichage revient à l'écran avant le démarrage de PMG.

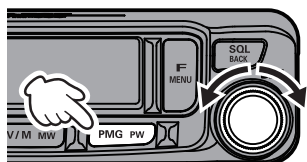

Suppression d'une mémoire de PMG

Pour supprimer un canal de PMG, sélectionnez le canal dans PMG puis appuyez sur la touche **[PMG PW]** et maintenez-la enfoncée pour annuler l'enregistrement.

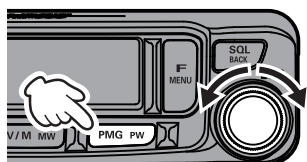

Désactivation de la fonction PMG

1. Appuyez sur la touche **[PMG PW]**.
L'affichage revient à l'écran avant le démarrage de PMG.

Pour ajouter une “étiquette” alphanumérique à une mémoire

Des noms de mémoire tels qu'un indicatif d'appel peuvent être attribués aux canaux mémoire et aux canaux Home. Entrez un nom de mémoire de 6 caractères maximum. Les caractères alphabétiques, les chiffres et les symboles peuvent être entrés dans le nom de mémoire.

1. Rappelez le canal mémoire ou le canal HOME pour attribuer le nom.

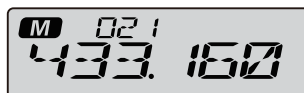

2. Appuyez sur la touche [V/M MW] et maintenez-la enfoncée.

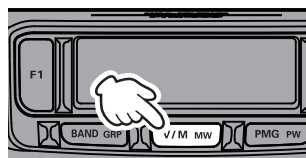

3. Tournez le bouton **DIAL** pour sélectionner “NAME”, puis appuyez sur le bouton **DIAL**.

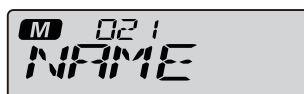
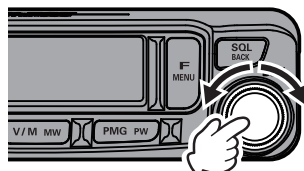

4. Tournez le bouton **DIAL** pour sélectionner le premier caractère du nom à enregistrer.

5. Appuyez momentanément sur le bouton **DIAL** pour passer au caractère suivant. Les lettres, les chiffres et les symboles peuvent être enregistrés.

6. Tournez à nouveau le bouton **DIAL** pour sélectionner la lettre, le chiffre ou le symbole désiré, puis appuyez momentanément sur le bouton **DIAL** pour passer au caractère suivant.

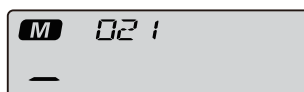
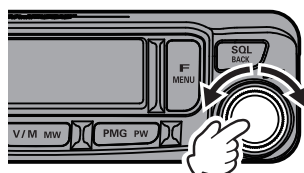

7. Répétez l'étape ci-dessus pour programmer les lettres, chiffres ou symboles restantes du nom désiré. Un total de six caractères peuvent être utilisés pour créer un nom.

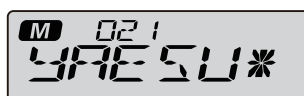

 La position du curseur pour l'entrée des caractères se déplace vers la gauche lorsque la touche [BAND GRP] est enfoncée, et se déplace vers la droite lorsque la touche [PMG PW] est enfoncée.

8. Après avoir créé l'étiquette, appuyez sur la touche [V/M MW] et maintenez-la enfoncée pour enregistrer le nom et revenira l'écran des canaux mémoire.

9. Chaque fois que le bouton **DIAL** est maintenu enfoncé, l'affichage du nom et l'affichage de la fréquence s'alternent.



Effacement des mémoires

1. Sélectionnez le canal mémoire duquel les données doivent être effacées, puis appuyez sur la touche **[V/M MW]** et maintenez-la enfoncée.
2. Tournez le bouton **DIAL** pour sélectionner **[DELETE]**, puis appuyez sur le bouton **DIAL**.
3. Appuyez sur la touche **[V/M MW]** et maintenez-la enfoncée.
L'écran de confirmation "OK?" s'affiche.
4. Appuyez sur la touche **[V/M MW]** et maintenez-la enfoncée pour effacer le canal mémoire.

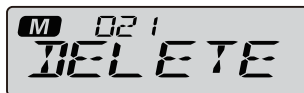
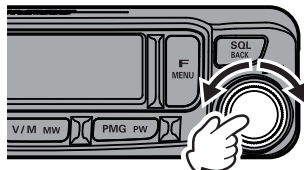
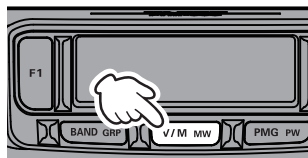

Les données du canal mémoire 001 et du canal Home ne peuvent pas être effacées.

Copie des mémoires

1. Sélectionnez le canal mémoire duquel les données doivent être copiées, puis appuyez sur la touche **[V/M MW]** et maintenez-la enfoncée.
"COPY" s'affiche.
2. Appuyez sur le bouton **DIAL**.
3. Tournez le bouton **DIAL** pour sélectionner le canal de destination de la copie.
4. Appuyez sur la touche **[V/M MW]** et maintenez-la enfoncée pour copier le canal mémoire.

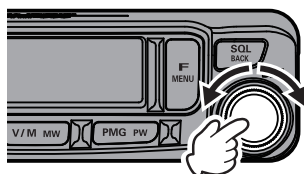
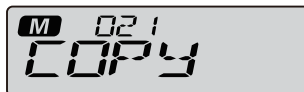
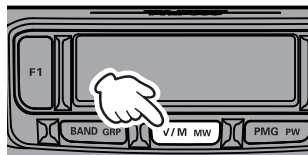

Rappel du canal Home

● Rappel avec la touche [F1]

Avec le réglage par défaut, "HOME" (appel du canal Home) est attribué à la touche [F1].

1. Appuyez sur la touche [F1].

"HM" et la fréquence du canal Home s'affichent sur l'écran LCD.

2. Appuyez à nouveau sur la touche [F1] pour revenir à la fréquence précédente.

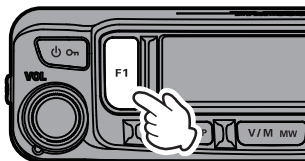

● Rappel avec la liste de fonction

Avec le réglage par défaut, "HOME" (appel du canal Home) est enregistré dans la liste de fonction.

1. Appuyez sur la touche [F MENU].

2. Tournez le bouton **DIAL** pour sélectionner [**F-12 HOME**], puis appuyez sur le bouton **DIAL**.

"HM" et la fréquence du canal Home s'affichent sur l'écran LCD.

3. Appuyez sur la touche [V/M MW] pour revenir à la fréquence précédente.

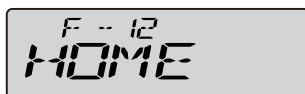
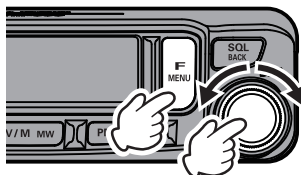

● Rappel avec la liste de menu

1. Appuyez sur la touche [F MENU] et maintenez-la enfoncée.

2. Tournez le bouton **DIAL** pour sélectionner [**12 HOME**], puis appuyez sur le bouton **DIAL**.

"HM" et la fréquence du canal Home s'affichent sur l'écran LCD.

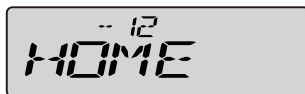
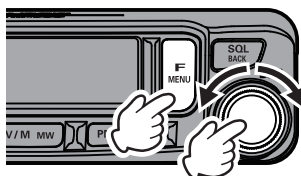

Si "12 HOME" s'affiche comme "- - - -", il est enregistré dans la "Liste de fonction", et il peut être rappelé avec la fonction "Rappel avec la Liste de fonction" décrite ci-dessus.

3. Appuyez sur la touche [V/M MW] pour revenir à la fréquence précédente.

● Rappel avec le microphone

Avec le réglage par défaut, "HOME" (appel du canal Home) est attribué à la touche [P2] du microphone.

1. Appuyez sur la touche [P2]* du microphone.
* C'est le réglage par défaut. Cette fonction peut aussi être attribuée à la touche [P1] - [P4] (Voir page 12).
"HM" et la fréquence du canal Home s'affichent sur l'écran LCD.
2. Appuyez à nouveau sur la touche [P2] pour revenir à la fréquence précédente.

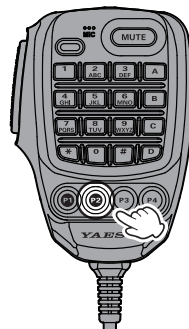

i Pendant le rappel du canal Home, appuyez sur la touche [SQL BACK] et maintenez-la enfoncée pour transférer la fréquence du canal Home vers le VFO.

Changement de fréquence du canal Home

1. Réglez la fréquence et le mode de fonctionnement pour l'enregistrer comme canal Home.
2. Appuyez sur la touche [V/M MW] et maintenez-la enfoncée.
3. Tournez le bouton **DIAL** vers la gauche pour sélectionner "HM".
"HM" est indiqué avant le canal mémoire "001".
4. Appuyez sur la touche [V/M MW] et maintenez-la enfoncée pour remplacer et afficher le canal Home modifié.

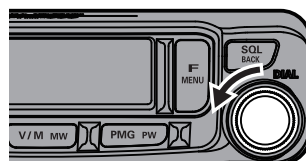
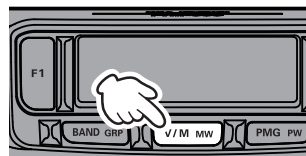

● Changement avec la touche [F1] ou la touche du microphone

Lorsque "HOME" est attribué à la touche [F1] et à une des touches du microphone [P1], [P2], [P3] ou [P4], (les touches [F1] et [P2] sont les réglages par défaut), le réglage peut être modifié en appuyant sur la touche enregistrée et en la maintenant enfoncée.

1. Réglez la fréquence et le mode de fonctionnement désiré pour l'enregistrer comme canal Home.
2. Appuyez sur la touche [F1] ou [P2] et maintenez-la enfoncée pour remplacer et afficher le canal Home modifié.

Fonction de balayage

Le **FTM-6000E** comporte les fonctions de balayage suivantes:

- Balayage VFO
- Balayage de canaux mémoire
- Balayage PMG (Groupe de mémoire primaire)
- Balayage de mémoires programmables (PMS)

Balayage VFO / Balayage de mémoire / Balayage PMG

Pour trouver des fréquences où des signaux sont présents en mode VFO, en mode mémoire ou en mode PMG:

1. Appuyez sur la touche **[V/M MW]** pour passer en mode VFO ou en mode Mémoire.
 2. Appuyez sur l'interrupteur **[UP]** ou **[DWN]** du microphone pour commencer le balayage.
 - Lorsque le balayage VFO est actif, "VFO.SCN" s'affiche sur l'écran.
 - Lorsque le balayage de mémoire est actif, "MEM.SCN" s'affiche sur l'écran.
 - Lorsque le balayage PMG est actif, "PMG.SCN" s'affiche sur l'écran.
 - Si le bouton **DIAL** est tourné pendant que le balayage est en cours, le balayage des fréquences continue vers le haut ou vers le bas en fonction du sens de rotation du bouton **DIAL**.
 - Le signal est reçu jusqu'à ce que le signal disparaisse. Deux secondes après l'affaiblissement du signal, le balayage reprend.
 3. Appuyez sur l'interrupteur **PTT*** ou sur l'interrupteur **[UP]** ou **[DWN]** du microphone pour annuler le balayage.
- *Dans ce cas, l'émetteur-récepteur n'émettra pas.

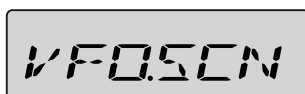
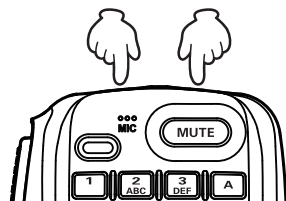
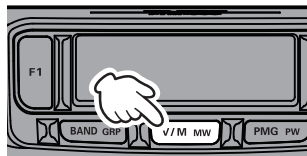

Affichage pendant le balayage VFO

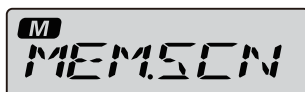

Affichage pendant le balayage de mémoire

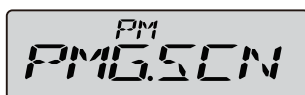

Affichage pendant le balayage PMG



- Si le balayage s'est arrêté sur un signal, tournez le bouton **DIAL** pour reprendre le balayage instantanément.
- Si l'émetteur-récepteur est désactivé pendant le balayage, lorsque l'émetteur-récepteur est allumé à nouveau, le balayage reprendra.

Balayage de mémoires programmables (PMS)

Cette fonction balaye uniquement la plage de fréquence comprise entre les limites inférieure et supérieure enregistrées dans une paire de canaux de mémoires programmables PMS. 50 groupes de canaux mémoire PMS (L01/U01 à L50/U50) sont disponibles.



Pour plus d'informations sur le balayage de mémoires programmables (PMS), consultez le manuel avancé qui peut être téléchargé sur le site Yaesu.

Configuration de la réception à l'arrêt du balayage

1. Appuyez sur la touche **[F MENU]** et maintenez-la enfoncée.
2. Tournez le bouton **DIAL** pour sélectionner **[23 SCN.TYP]**, puis appuyez sur le bouton **DIAL**.
"SCN.RSM" s'affiche.
3. Appuyez à nouveau sur le bouton **DIAL**.
4. Tournez le bouton **DIAL** pour sélectionner le temps de maintien après l'arrêt du balayage:
 - **BUSY**
Le signal est reçu jusqu'à ce que le signal disparaisse.
Deux secondes après l'affaiblissement du signal, le balayage reprend.
 - **HOLD**
Le balayage s'arrête et le réglage reste sur la fréquence de réception actuelle (le balayage ne reprend pas).
 - **1 sec / 3 sec / 5 sec**
Le signal est reçu pendant une durée spécifiée, puis le balayage reprend.
5. Appuyez sur le bouton **DIAL** pour terminer le réglage.

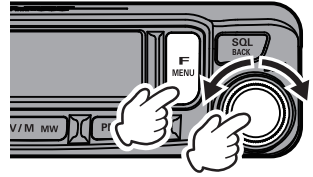

Les réglages ci-dessus sont communs à toutes les opérations de balayage.

Saut de canaux mémoire

Chaque canal mémoire peut être réglé pour être omis pendant le balayage de mémoire.

1. Sélectionnez le numéro du canal mémoire qui ne doit pas être balayé.
2. Appuyez sur la touche **[V/M MW]** et maintenez-la enfoncée.
3. Tournez le bouton **DIAL** vers la droite pour sélectionner **[SCAN]**, puis appuyez sur le bouton **DIAL**.
4. Tournez le bouton **DIAL** pour sélectionner **[SCAN N]**.
5. Appuyez sur la touche **[V/M MW]** et maintenez-la enfoncée pour terminer le réglage.

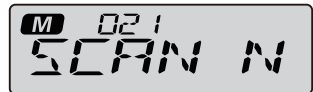
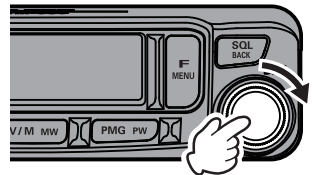
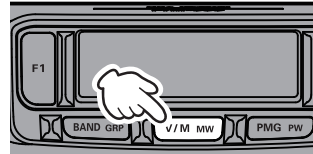

Pour réintroduire un canal dans la séquence de balayage, sélectionnez "SCAN" à l'étape 4 ci-dessus (le canal "omis" sera toujours accessible avec des méthodes manuelles de sélection de canaux en utilisant le bouton **DIAL** dans le mode mémoire, qu'il soit ou non exclu de la séquence de balayage).

Fonctions pratiques

Fonctionnement Bluetooth® (nécessite le BU-4 en option)

Le **FTM-6000E** peut être équipée de la fonction **Bluetooth®** en installant l'unité Bluetooth® "**BU-4**" en option. La commande à distance est possible grâce au casque Bluetooth® en option (**SSM-BT10**) ou un casque Bluetooth® disponible dans le commerce.

i Le fonctionnement de tous les casques **Bluetooth®** disponibles dans le commerce ne peut pas être garanti.

Installation de l'unité Bluetooth® "BU-4"



- Évitez de toucher les composants électroniques avec les mains car les semi-conducteurs risquent d'être endommagés par l'électricité statique.
- Notez que les coûts de main d'œuvre pour l'installation d'éléments en option par le personnel d'assistance du service client de notre société seront facturés séparément.

1. Mettez l'émetteur-récepteur hors tension, puis débranchez le câble de commande du panneau frontal.
2. Dévissez les quatre vis du panneau frontal.
3. Soulevez le boîtier arrière du panneau frontal avec précaution.

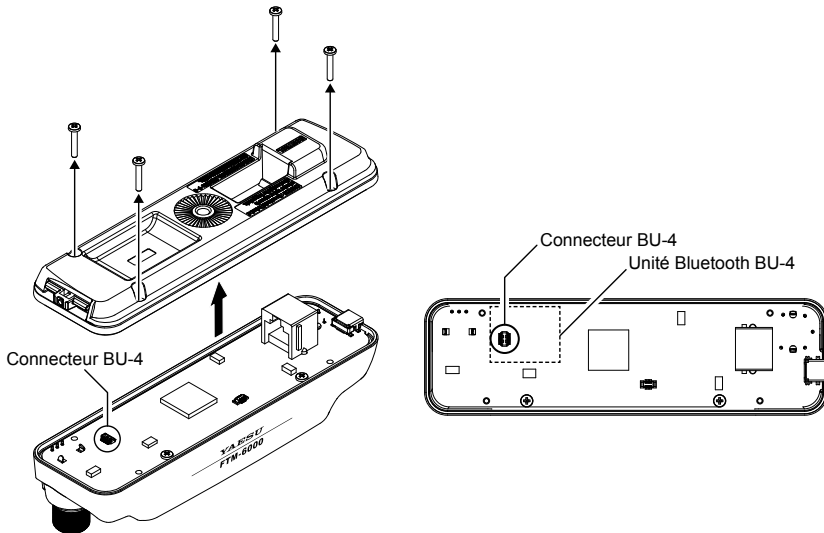

4. Consultez la figure pour installer l'unité BU-4.



Vérifiez le sens du connecteur et branchez le BU-4 à fond vers l'arrière.

5. Fixez le couvercle arrière avec précaution et fixez-le avec les quatre vis.



Ne serrez pas excessivement les quatre vis.

Jumelage du casque Bluetooth®

Lorsque le casque Bluetooth® est utilisé pour la première fois, le casque Bluetooth® et le **FTM-6000E** doivent être jumelés.

Cette étape est nécessaire uniquement lors de la première connexion du casque.

1. Pour activer le casque Bluetooth® en mode jumelage.

SSM-BT10: Appuyez sur le bouton Multifonction et maintenez-le enfoncé jusqu'à ce que la LED de **SSM-BT10** clignote en rouge/bleu.

Appuyez sur le bouton Multi-fonction et maintenez-le enfoncé pour l'allumer.



2. Appuyez sur la touche **[F MENU]** et maintenez-la enfoncée.
3. Tournez le bouton **DIAL** pour sélectionner **[35 BLT]**, puis appuyez sur le bouton **DIAL**.
"BLT.OFF" s'affiche.
4. Appuyez à nouveau sur le bouton **DIAL**.

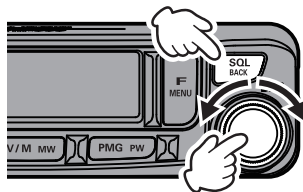
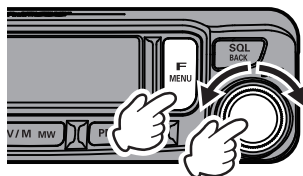

5. Tournez le bouton **DIAL** pour sélectionner **[BLT.ON]**, puis appuyez sur la touche **[SQL BACK]**.
L'icône "⌘" clignote sur l'écran du **FTM-6000E**.
6. Tournez le bouton **DIAL** pour sélectionner **[BLT.LST]**, puis appuyez sur le bouton **DIAL**.
"SEARCH" s'affiche.
7. Appuyez à nouveau sur le bouton **DIAL**.
Le nom du modèle du périphérique Bluetooth® trouvé s'affiche.
8. Lorsque le casque à connecter s'affiche, appuyez sur la touche **[SQL BACK]** pour arrêter la recherche.

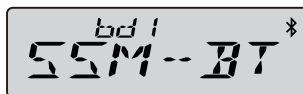
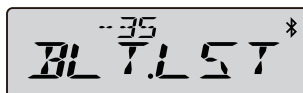
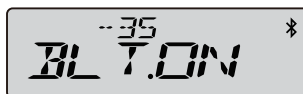

9. Tournez le bouton **DIAL** pour sélectionner le casque Bluetooth® à connecter, puis appuyez sur le bouton **DIAL**.
La LED de **SSM-BT10** clignote en bleu. Le jumelage est terminé.
10. Appuyez sur l'interrupteur **PTT** pour revenir au fonctionnement normal.
Pendant la connexion à un casque Bluetooth®, l'icône "⌘" s'allume sur l'écran du **FTM-6000E**, et l'audio reçu et le bip de fonctionnement sont entendus sans le casque Bluetooth®.

● Désactivation de la fonction Bluetooth®

Pour annuler le fonctionnement Bluetooth®, il suffit de répéter les procédures ci-dessus, en sélectionnant "BLT.OFF" à l'étape 5.

- **Connexion ultérieure d'un casque Bluetooth® lorsque l'appareil est mis sous tension**
 - Lorsque l'appareil est mis hors tension pendant que le casque Bluetooth® est connecté, la prochaine fois que l'appareil sera mis sous tension, le même casque Bluetooth® sera recherché et sera automatiquement connecté lorsqu'il sera trouvé.
 - Si le casque Bluetooth® n'est pas trouvé, l'icône "⌘" clignote sur l'écran. Si le même casque Bluetooth® est alimenté dans cet état, il se connecte automatiquement. Dans le cas contraire, éteignez le **FTM-6000E** et le casque Bluetooth®, puis rallumez-les.
 - Pour se connecter à d'autres casques Bluetooth®, voir "Connexion à un autre casque Bluetooth®" (voir ci-dessous).

Pour émettre, appuyez sur le bouton situé sur le casque Bluetooth®

Une pression du "bouton d'appel"* sur le casque Bluetooth® active le mode d'émission du **FTM-6000E**, et un appel peut ensuite être effectué avec le casque Bluetooth®.

Appuyez à nouveau sur le "Bouton d'appel" pour ramener le **FTM-6000E** au mode de réception.

*Le nom du bouton peut varier en fonction de votre casque Bluetooth®.

SSM-BT10: Lorsque la touche **Multifonction** est enfoncée, un bip retentit et le **FTM-6000E** émet en continu.

Appuyez à nouveau sur la touche **Multifonction**; un bip retentit et le **FTM-6000E** revient au mode de réception.

Appuyez brièvement pour émettre.



Connexion à un autre casque Bluetooth®

1. Appuyez sur la touche **[F MENU]** et maintenez-la enfoncée.
2. Tournez le bouton **DIAL** pour sélectionner **[35 BLT]**, puis appuyez sur le bouton **DIAL**.

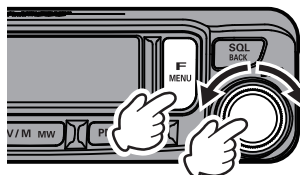

3. Tournez le bouton **DIAL** pour sélectionner **[BLT.LST]**, puis appuyez sur le bouton **DIAL**.
4. Si l'icône "⌘" s'allume sur l'écran du **FTM-6000E**, appuyez sur le bouton **DIAL**.

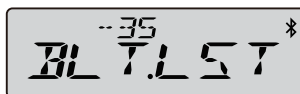

L'icône "⌘" clignote sur l'écran du **FTM-6000E** et le casque Bluetooth® se déconnecte.

5. Tournez le bouton **DIAL** pour sélectionner "SEARCH".
6. Appuyez sur le bouton **DIAL**.



Le nom du modèle du périphérique Bluetooth® trouvé s'affiche.

7. Lorsque le casque à connecter s'affiche, appuyez sur la touche **[SQL BACK]** pour arrêter la recherche.
8. Tournez le bouton **DIAL** pour sélectionner le casque Bluetooth® à connecter, puis appuyez sur le bouton **DIAL**.

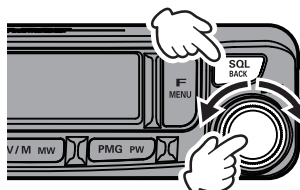

Connexion à un casque Bluetooth® enregistré (couplé)

1. Appuyez sur la touche **[F MENU]** et maintenez-la enfoncée.
2. Tournez le bouton **DIAL** pour sélectionner **[35 BLT]**, puis appuyez sur le bouton **DIAL**.

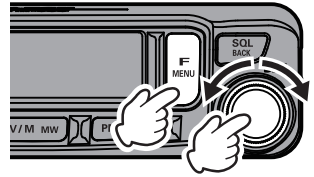

3. Tournez le bouton **DIAL** pour sélectionner **[BLT.LST]**, puis appuyez sur le bouton **DIAL**.

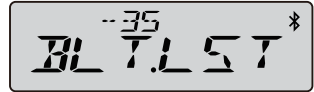

4. Tournez le bouton **DIAL** pour sélectionner le casque Bluetooth® à connecter, puis appuyez sur le bouton **DIAL**.

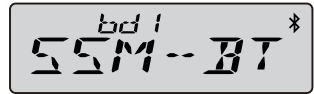

Suppression d'un périphérique Bluetooth® enregistré (couplé) de la liste

1. Appuyez sur la touche **[F MENU]** et maintenez-la enfoncée.
2. Tournez le bouton **DIAL** pour sélectionner **[35 BLT]**, puis appuyez sur le bouton **DIAL**.

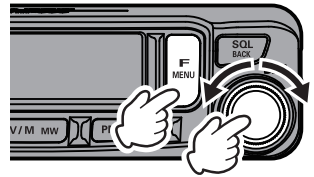

3. Tournez le bouton **DIAL** pour sélectionner **[BLT.LST]**, puis appuyez sur le bouton **DIAL**.

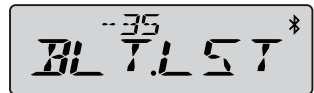

4. Tournez le bouton **DIAL** pour sélectionner le casque Bluetooth® à supprimer.
5. Si l'icône "❄" s'allume sur l'écran du **FTM-6000E**, appuyez sur le bouton **DIAL**.

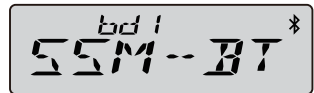

L'icône "❄" clignote sur l'écran du **FTM-6000E** et le casque Bluetooth® se déconnecte.

6. Appuyez sur le bouton **DIAL** et maintenez-le enfoncé.
Le casque Bluetooth® est supprimé de la liste des périphériques.

Fonction d'économie de batterie Bluetooth®

L'activation de la fonction d'économiseur de batterie Bluetooth® prolonge la durée de vie du casque Bluetooth® en veille.

1. Appuyez sur la touche **[F MENU]** et maintenez-la enfoncée.
2. Tournez le bouton **DIAL** pour sélectionner **[35 BLT]**, puis appuyez sur le bouton **DIAL**.
3. Tournez le bouton **DIAL** pour sélectionner **[BLT.SAV]**, puis appuyez sur le bouton **DIAL**.
4. Tournez le bouton **DIAL** pour sélectionner **“ON”**.
5. Appuyez sur le bouton **DIAL** pour terminer la configuration.

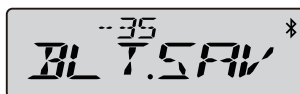
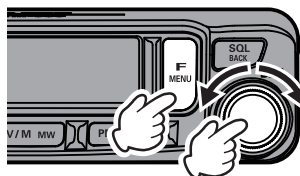

● Activation de la fonction d'économie de batterie

Pour annuler la fonction d'économiseur de batterie Bluetooth®, il suffit de répéter les procédures ci-dessus en sélectionnant **“OFF”** à l'étape 4.

Sortie audio reçue par Bluetooth®

Lorsqu'un casque Bluetooth® est connecté, l'audio reçu peut être émis automatiquement du casque seul, ou du casque et du haut-parleur de l'émetteur-récepteur.

1. Appuyez sur la touche **[F MENU]** et maintenez-la enfoncée.
2. Tournez le bouton **DIAL** pour sélectionner **[35 BLT]**, puis appuyez sur le bouton **DIAL**.
3. Tournez le bouton **DIAL** pour sélectionner **[BLT.AF]**, puis appuyez sur le bouton **DIAL**.
4. Tournez le bouton **DIAL** pour sélectionner **[AUTO]** ou **[FIX]**.

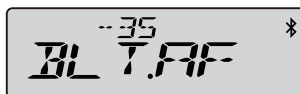
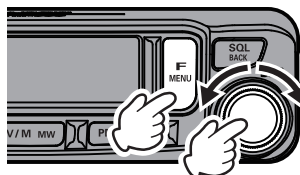

AUTO: L'audio reçu sort uniquement du casque Bluetooth®.

FIX: L'audio reçu sort du casque Bluetooth® et du haut-parleur de cet émetteur-récepteur.

5. Appuyez sur le bouton **DIAL** pour terminer le réglage.

Modification du pas de fréquence

La rotation du bouton **DIAL** permet de modifier le pas de fréquence. Normalement, utilisez le réglage par défaut "**AUTO**".

1. Appuyez sur la touche **[F MENU]** et maintenez-la enfoncée.
2. Tournez le bouton **DIAL** pour sélectionner **[27 STEP]**, puis appuyez sur le bouton **DIAL**.
3. Tournez le bouton **DIAL** pour régler le pas de fréquence.
4. Appuyez sur le bouton **DIAL** pour terminer la configuration.

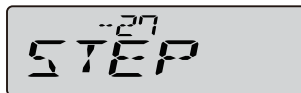
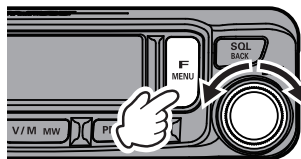

- Le réglage par défaut du pas de fréquence est "AUTO", qui fournit automatiquement un pas de fréquence adapté à la bande de fréquence.
- Les pas de fréquence qui peuvent être sélectionnés dépendent de la bande de fréquence.

Changement de niveau de puissance d'émission

Le niveau de puissance d'émission peut aussi être modifié avec la liste de fonction.

1. Appuyez sur la touche **[F MENU]**.
2. Tournez le bouton **DIAL** pour sélectionner **[F-30 TX PWR]**, puis appuyez sur le bouton **DIAL**. Avec le réglage par défaut, il est enregistré dans la "Liste de fonction" qui s'affiche lorsqu'on appuie sur la touche **[F MENU]**.
3. Tournez le bouton **DIAL** pour sélectionner la puissance de sortie d'émission. "**LOW**" → "**MID**" → "**HIGH**".
4. Appuyez sur le bouton **DIAL** pour terminer la configuration.

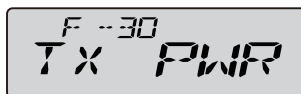
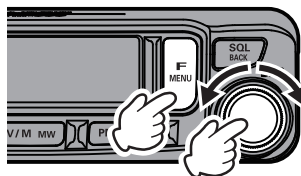

Affichage du PO-mètre pendant l'émission

HIGH	MID	LOW
██████████	████████	██████
50 W	25 W	5 W

*: Le réglage par défaut est "HIGH".



- Lorsque la fonction "TX PWR" est attribuée à la touche [P2], [P2], [P3] ou [P4] du microphone, la touche attribuée peut être utilisée comme touche de sélection du niveau de puissance d'émission.
 1. Appuyez sur la touche **[F MENU]** et maintenez-la enfoncée.
 2. Tournez le bouton **DIAL** pour sélectionner **[14 MIC.PGM]**, puis appuyez sur le bouton **DIAL**.
 3. Tournez le bouton **DIAL** pour sélectionner une touche à laquelle attribuer une fonction **[PGM.P1] / [PGM.P2] / [PGM.P3] / [PGM.P4]**, puis appuyez sur le bouton **DIAL**.
 5. Tournez le bouton **DIAL** pour sélectionner "TX PWR", puis appuyez sur le bouton **DIAL**.
- La puissance de sortie d'émission peut être réglée individuellement pour chaque bande de fréquence (bandes 144 MHz ou 430 MHz) et chaque canal mémoire.



Pour toute information supplémentaire sur les fonctions suivantes, consultez le manuel Avancé qui peut être téléchargé depuis le site Yaesu.

Fonction de squelch de tonalité

Le squelch de tonalité ouvre l'audio du haut-parleur uniquement lors de la réception d'un signal contenant la tonalité CTCSS spécifiée. En faisant correspondre préalablement la fréquence de tonalité à la station partenaire, une attente silencieuse est possible.

Fonction de squelch à code numérique (DCS)

La fonction DCS (Squelch à code numérique) permet d'entendre l'audio uniquement lorsque des signaux contenant le même code DCS sont reçus.

Fonction PAGER (EPCS)

Cette fonction permet d'appeler uniquement des stations spécifiées, en utilisant un code de radiomessagerie qui associe deux tonalités CTCSS. Même quand la personne qui est appelée ne se trouve pas à côté de l'émetteur-récepteur, les informations sont affichées sur l'écran LCD pour indiquer qu'un appel a été reçu. Quand l'appel est reçu, la sonnerie retentit.

Système de transpondeur à portée automatique (ARTS)

La fonction ARTS utilise un signal DCS pour informer les deux utilisateurs que votre station et l'autre station équipée de système ARTS sont à portée de communication.

Utilisation de la liste de menu

Le mode liste de menu permet de configurer les différentes fonctions selon les besoins d'utilisation et les préférences individuelles.

Fonctionnement de la liste de menu

1. Appuyez sur la touche **[F MENU]** et maintenez-la enfoncée.
La liste de menu s'affiche.
2. Tournez le bouton **DIAL** pour sélectionner l'élément désiré dans la liste de menu, puis appuyez sur le bouton **DIAL**.

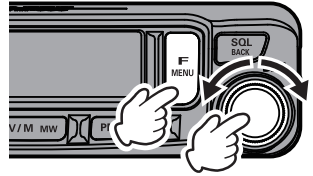

- Les éléments affichés par “- - - - -” sont attribués à la “Liste de fonction” qui s'affiche en appuyant sur la touche **[F MENU]**.
- Avec le réglage par défaut, “F-12 HOME”, “F-19 RPT.REV”, “F-20 RPT.SET”, et “F-30 TX PWR” sont attribués à la liste de fonction.
- Pour sélectionner un élément dans la “Liste de fonction”, appuyez sur la touche **[SQL BACK]**, l'attribution à la “Liste de fonction” sera annulée et la fonction peut afficher dans le mode de le mode liste de menu.



Attribué à une liste de fonction

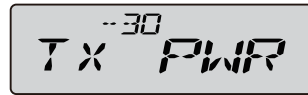

Affichage du mode Liste de menu

3. Tournez le bouton **DIAL** pour modifier la valeur du paramètre.
4. Appuyez sur le bouton **DIAL** pour revenir au fonctionnement normal.

Tableau des opérations de la liste de menu

Remarque: Pour plus de détails, consultez le manuel avancé (à télécharger sur le site Yaesu).

Numéro / Option de menu	Description	Options sélectionnables (Les options en gras sont les réglages par défaut)
01: APO	Active/désactive la fonction de mise hors tension automatique	OFF / 0.5H 1.0H / 1.5H / 2.0H à 12.0H
02: AR MOD	Sélectionne le mode de bip ARTS	OFF / IN RNG / OUTRNG
03: AR INT	Sélectionne l'intervalle d'invitation à émettre pendant le fonctionnement ARTS	30 SEC / 1 MIN
04: BCLO	Active/désactive la fonction de verrouillage de canal occupé	OFF / ON
05: BEEP	Règle le niveau du bip	OFF / LOW / HIGH
06: BELL	Sélectionne les répétitions de sonnerie CTCSS/DCS/EPCS	OFF / 1TIME / 3TIMES / 5TIMES / 8TIMES / CONTI
07: CLK.TYP	Décale la fréquence d'horloge du CPU	TYP A / TYP B
08: DIMMER	Règle le niveau d'éclairage de l'écran du panneau frontal	OFF / MID / MAX
09: DTMF	Active/désactive la fonction de composeur automatique DTMF	MANUAL / AUTO
10: DT TX	Charge les mémoires de composeur automatique DTMF.	---
11: DT MEM	Enregistre un code DTMF	CH1 à CH9
12: HOME*	Rappelle le canal Home	Dépend de la version de l'émetteur-récepteur.
13: MIC.GIN	Ajuste le niveau de gain du microphone	MIN / LOW / NORMAL / HIGH / MAX
14: MIC.PGM		
PGM.P1	Programme la fonction attribuée à la touche [P1] du microphone	ARTS / SCN ON / HOME / RPT.SFT / RPT.REV / TX PWR / SQL OFF / T-CALL / DW / WX Valeurs par défaut: P1: SQL OFF P2: HOME P3: SCN ON P4: T-CALL
PGM.P2	Programme la fonction attribuée à la touche [P2] du microphone	
PGM.P3	Programme la fonction attribuée à la touche [P3] du microphone	
PGM.P4	Programme la fonction attribuée à la touche [P4] du microphone	
15: PAGER		
PAG.CDR	Configure le code de radiomessagerie de réception pour la fonction Enhanced CTCSS Paging & Code Squelch	01 à 50 Valeur par défaut: R05.47
PAG.CDT	Configure le code de radiomessagerie d'émission pour la fonction Enhanced CTCSS Paging & Code Squelch	01 à 50 Valeur par défaut: T05.47
16: PKT.SPD	Paramètres de débit en bauds de communication DATA	1200BP / 9600BP
17: RX MODE	Sélectionne le mode de réception	AUTO / FM / AM
18: BND.SEL	Configure les bandes de fréquences sélectionnables	AIR: ON / OFF VHF: ON / OFF UHF: ON / OFF OTH: ON / OFF

Numéro / Option de menu	Description	Options sélectionnables (Les options en gras sont les réglages par défaut)
19: RPT.REV*	Inverse les fréquences d'émission et de réception pendant les communications à travers un répéteur.	---
20: RPT.SET*	Configure le sens du décalage relais	SIMP / -SFT / +SFT
21: RPT.OTR		
RPT.ARS	Active/désactive la fonction de décalage relais automatique	OFF / ON
RPT.FRQ	Configure l'amplitude du décalage relais	0.00 - 99.95 (MHz) (Dépend de la version de l'émetteur-récepteur.)
22: SCN.ON	Enclenche le balayage	---
23: SCN.TYP		
SCN.RSM	Sélectionne le mode de reprise du balayage	BUSY / HOLD / 1 SEC / 3 SEC / 5 SEC
DW RVT	Active/désactive la fonction "Inversion de canal primaire".	OFF / ON
24: SQL.TYP	Sélectionne le mode de codage et/ou de décodage de tonalité.	OFF / TON.ENC / TON.SQL / REV.TON / DCS / PR FRQ / PAGER / DCS.ENC* / TONE.DCS* / DCS.TSQ* *Affiché lorsque "26 SQL.EXP" est réglé sur "ON".
25: SQL.COD	Configure la fréquence de tonalité CTCSS ou le code DCS.	CTCSS: 67.0 à 254.1 (Hz) (100.0 Hz) DCS: 104 codes DCS standards (023)
26: SQL.EXP	Active/désactive le codage CTCSS/DCS en split	OFF / ON
27: STEP	Configure les pas du synthétiseur de fréquence	AUTO / 5 / 6.25 / (8.33) / 10 / 12.5 / 15 / 20 / 25 / 50 / 100 (kHz) (8.33 kHz: seulement pour bande aviation)
28: xx.xF (C)	Indique la température actuelle à l'intérieur de l'émetteur-récepteur	---
29: TOT	Configure le temporisateur	OFF / 1 MIN / 2 MIN / 3 MIN / 5 MIN / 10 MIN / 15 MIN / 20 MIN / 30 MIN
30: TX PWR*	Configure le niveau de puissance d'émission.	LOW / MID / HIGH
31: VER.DSP	Affiche la version du logiciel de l'émetteur-récepteur	Mxx.xx (MAIN) Pxx.xx (PANEL)
32: xx.xV	Indique la tension d'alimentation c.c.	---
33: WIDTH	Configure le niveau de modulation d'émission FM et la bande passante du récepteur	WIDE /NARROW
34: WX ALT	Configuration du fonctionnement de l'alerte météo	OFF / ON
35: BLT		
BLT.OFF	Configure la fonction Bluetooth	OFF / ON
BLT.LST	Liste des périphériques Bluetooth	---
BLT.SAV	Configure la fonction d'enregistrement Bluetooth	OFF / ON
BLT.AF	Configure la sortie de audio de réception Bluetooth	AUTO /FIX

* Dans le réglage par défaut, les paramètres grisés sont attribués à la "Liste de fonction" qui s'affiche lorsque la touche [F MENU] est enfoncée.

Rétablissement des valeurs par défaut (Tout réinitialiser)

Attention

Lorsque la fonction Tout réinitialiser est effectuée, toutes les données enregistrées dans la mémoire sont supprimées. Veillez à conserver un registre séparé des informations enregistrées dans les canaux mémoire.

Pour rétablir tous les réglages de l'émetteur-récepteur et le contenu des mémoires aux valeurs par défaut.

 La fonction Tout réinitialiser peut être annulée en appuyant sur l'interrupteur PTT pendant l'opération.

1. Éteignez l'émetteur-récepteur **OFF**.
2. Appuyez simultanément sur les touches [**BAND GRP**], [**V/M MW**] et [**PMG PW**] et maintenez-les enfoncées, puis allumez l'émetteur-récepteur.
“**ALL.RST**” s'affiche sur l'écran LCD.

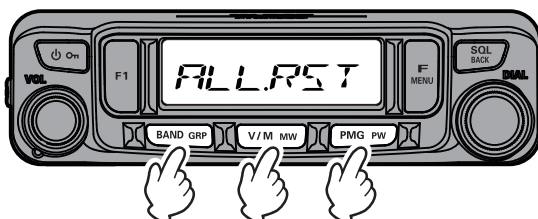

3. Appuyez sur le Bouton **DIAL**.
“**ALL.RST**” s'affiche sur l'écran LCD.

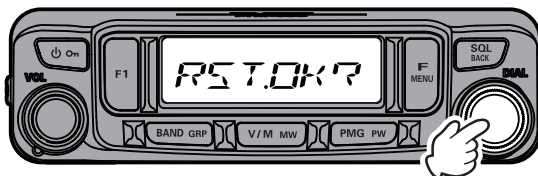

4. Appuyez à nouveau sur le bouton **DIAL**.
L'écran affiche “**RST.ING**”, puis passe à “**RST.CMP**” lorsque toutes les réinitialisations son terminées.

● Généralités

Plage de fréquence	: TX 144 - 148 MHz ou 144 - 146 MHz 430 - 450 MHz ou 430 - 440 MHz (Dépend de la version de l'émetteur-récepteur)
	: RX 108 - 137 MHz (Bande aviation) 137 - 174 MHz (bande HAM / VHF 144 MHz) 174 - 400 MHz (GEN) 400 - 480 MHz (bande HAM / UHF 430 MHz) 480 - 999.99 MHz (GEN)
Pas de fréquence	: 5 / 6.25 / 8.33 / 10 / 12.5 / 15 / 20 / 25 / 50 / 100kHz (8.33 kHz: seulement pour bande aviation)
Mode d'émission	: F2D, F3E
Stabilité de fréquence	: $\pm 2,5$ ppm (-20°C à $+60^{\circ}\text{C}$)
Impédance de l'antenne	: 50Ω
Tension d'alimentation	: Nominale 13,8 V c.c., masse négative
Intensité absorbée (approx.)	: 0,5 A (Réception) 10A (50W TX, 144MHz) 10A (50W TX, 430MHz)
Plage de température de fonctionnement:	-20 °C à +60 °C
Dimensions du boîtier (L x H x P)	: Radio 139 x 42 x 132 mm (sans ventilateur) Module de commande 140 x 40,5 x 35 mm (sans bouton)
Poids (approx.)	: 1,1 kg (avec radio, module de commande, câble de commande)

● Émetteur

Puissance de sortie RF	: 50W / 25W / 5W
Type de modulation	: F2D, F3E: Modulation à réactance variable
Déviation maximum	: ± 5 kHz
Émissions parasites	: Au moins 60 dB au-dessous
Impédance de microphone	: $2k\Omega$
Impédance de prise jack DATA	: $10k\Omega$

● Récepteur

Type de circuit	: Superhétérodyne à double changement de fréquence
Fréquence intermédiaire	: 1ère: 58.05 MHz, 2ème: 450 kHz
Sensibilité	: 0,8 μ V TYP pour 10 dB SN (108 - 137 MHz, @AM) 0,2 μ V pour 12 dB SINAD (137 - 140 MHz, @FM) 0,2 μ V pour 12 dB SINAD (140 - 150 MHz, @FM) 0,25 μ V pour 12 dB SINAD (150 - 174 MHz, @FM) 0,3 μ V TYP pour 12 dB SINAD (174 - 222 MHz, @FM) 0,25 μ V TYP pour 12 dB SINAD (222 - 300 MHz, @FM) 0,8 μ V TYP pour 10 dB SINAD (300 - 336 MHz, @AM) 0,25 μ V pour 12 dB SINAD (336 - 420 MHz, @FM) 0,2 μ V pour 12 dB SINAD (420 - 470 MHz, @FM) 0,2 μ V pour 12 dB SINAD (470 - 540 MHz, @FM) 0,8 μ V pour 12 dB SINAD (540 - 800 MHz, @FM) 0,4 μ V TYP pour 12 dB SINAD (800 - 900 MHz, @FM) 0,8 μ V TYP pour 12 dB SINAD (900 - 999.99 MHz, @FM)
Sélectivité (-6 dB/-60 dB)	: NFM, AM 12kHz / 30kHz
Sortie AF	: Haut-parleur interne 3 W (8 Ω , THD10%, 13,8 V) Haut-parleur externe 3 W (8 Ω , THD10%, 13,8 V)
Impédance de sortie AF	: 8 Ω
Force des ondes radio secondaires:	4 nW et moins

● Bluetooth (BU-4 en option)

Version	: Version 4.2
Classe	: Classe 2
Puissance de sortie	: 2 dBm

Les spécifications sont sujettes à modification sans préavis, et ne sont garanties que dans les bandes radioamateur de 144/430 MHz.

La marque et le logo Bluetooth® sont des marques déposées appartenant à Bluetooth SIG, Inc. et sont utilisées sous licence par Yaesu Musen Co., Ltd.

A propos des signaux parasites internes

La relation de fréquence de l'oscillateur interne ci-dessous peut avoir des effets sur le mélangeur du récepteur et les circuits FI. Cependant, il ne s'agit pas d'une anomalie (voir les formules de calcul ci-dessous: n représente un nombre entier).

- Fréquence de réception = 16 MHz x n fois
- Fréquence de réception = 12 MHz x n fois
- Fréquence de réception = 57.6 MHz x n fois
- Fréquence de réception = 44 MHz x n fois

La garantie limitée n'est valable que dans le pays/la région où ce produit a été initialement acheté.

Enregistrement de la garantie en ligne:

Merci d'avoir acheté des produits YAESU! Nous sommes convaincus que votre nouvelle radio répondra à toutes vos exigences pendant de nombreuses années! Veuillez enregistrer votre produits sur www.yaesu.com - Owner's Corner

Conditions de garantie:

Sous réserve des Limitations de la garantie et des Procédures de garantie décrites ci-dessous, YAESU MUSEN garantit ce produit contre les défauts de matière et de fabrication dans le cadre d'une utilisation normale pendant la "Période de garantie". (la "Garantie limitée").

Limitations de la garantie:

- A. YAESU MUSEN n'est pas responsable d'éventuelles garanties expresses à l'exception de la Garantie limitée décrite ci-dessus.
- B. La Garantie limitée ne s'applique qu'à l'acheteur initial ou à la personne qui reçoit ce produit en cadeau, et ne doit pas être étendue ou transférer à une autre personne.
- C. Sauf si une période de garantie différente est fournie avec ce produit YAESU, la période de garantie est de trois ans à compter de la date de vente au détail à l'acheteur initial.
- D. La Garantie limitée n'est valable que dans le pays / la région où ce produit a été initialement acheté.
- E. Pendant la période de garantie, YAESU MUSEN devra, à sa seule discrétion, réparer ou remplacer les éventuelles pièces défectueuses (par des pièces neuves ou des pièces de rechange renouvelées), dans un délai raisonnable et gratuitement.
- F. La Garantie limitée ne couvre pas les frais d'expédition (y compris le transport et l'assurance) de votre part, ou les éventuels frais, droits ou taxes d'importation.
- G. La Garantie limitée ne couvre pas les dommages causés par des altérations, des abus, le non-respect des instructions fournies avec le produit, des modifications non autorisées ou des détériorations du produit pour une raison quelconque, y compris: accident; humidité excessive; foudre; surtension, branchement à une tension d'alimentation incorrecte; dommages causés par un emballage ou des procédures d'expédition inappropriées; perte, détérioration ou corruption de données stockées; modification du produit pour permettre son utilisation dans un autre pays/à des fins différentes de celles pour lesquelles il a été conçu, fabriqué, homologué et/ou autorisé; ou la réparation de produits endommagés par ces modifications.
- H. La Garantie limitée s'applique uniquement au produit tel qu'il existait au moment de l'achat initial, par l'acheteur initial, et n'empêche pas YAESU MUSEN d'apporter des modifications ultérieures à sa conception, en ajoutant ou en améliorant des versions ultérieures de ce produit, ou n'impose pas à YAESU MUSEN une quelconque obligation de modifier ou d'altérer ce produit pour qu'il soit conforme à ces modifications ou améliorations.
- I. YAESU MUSEN décline toute responsabilité en cas de dommages consécutifs causés par ou résultant de défauts de matière ou de fabrication.
- J. DANS LES LIMITES AUTORISÉES PAR LA LOI, YAESU MUSEN NE SERA PAS TENU RESPONSABLE D'ÉVENTUELLES GARANTIES IMPLICITES RELATIVES À CE PRODUIT.
- K. Si l'acheteur initial se conforme aux Procédures de garantie décrites ci-dessous dans les délais prévus, et si YAESU MUSEN décide d'envoyer à l'acheteur un produit de remplacement plutôt que de réparer le "produit d'origine", la Garantie limitée s'appliquera au produit de remplacement uniquement pendant le reste de la période de garantie du produit d'origine.
- L. Les lois en matière de garantie varient d'un état à l'autre ou d'un pays à l'autre, par conséquent il est possible que certaines des limitations mentionnées ci-dessus ne s'appliquent pas à votre pays.

Procédures de garantie:

1. Pour trouver le Centre de service agréé YAESU dans votre pays/région, visitez www.yaesu.com. Contactez le Centre de service YAESU pour obtenir des instructions spécifiques de retour et d'expédition, ou contactez un concessionnaire/distributeur agréé YAESU chez qui le produit a été initialement acheté.
2. Joignez une preuve de l'achat initial délivrée par le concessionnaire/distributeur agréé YAESU et envoyez le produit en port payé à l'adresse fournie par le Centre de service YAESU de votre pays/région.
3. À la réception de ce produit, retourné conformément aux procédures décrites plus haut par le Centre de service agréé YAESU, tous les efforts raisonnables seront faits par YAESU MUSEN pour assurer la conformité de ce produit à ses spécifications d'origine. YAESU MUSEN renverra le produit réparé (ou un produit de remplacement) à l'acheteur initial gratuitement. La décision de réparer ou de remplacer ce produit est à la seule discrétion de YAESU MUSEN.

Autres conditions:

LA GARANTIE MAXIMUM DE YAESU MUSEN NE DOIT PAS DÉPASSER LE PRIX D'ACHAT RÉEL PAYÉ POUR LE PRODUIT. EN AUCUNE CIRCONSTANCE YAESU MUSEN NE PEUT ÊTRE TENU RESPONSABLE EN CAS DE PERTE, DE DOMMAGE OU DE CORRUPTION DE DONNÉES STOCKÉES, OU DE DOMMAGES SPÉCIAUX, ACCESSOIRES, CONSÉCUTIFS OU INDIRECTS, QUELLE QU'EN SOIT LA CAUSE; Y COMPRIS, SANS Y ÊTRE LIMITÉ, LE REMPLACEMENT D'ÉQUIPEMENTS ET DE BIENS, ET LES ÉVENTUELS COÛTS DE RÉCUPÉRATION, PROGRAMMATION OU REPRODUCTION DE PROGRAMMES OU DE DONNÉES STOCKÉES OU UTILISÉES AVEC LE PRODUIT YAESU.

Certains pays européens et certains états américains n'autorisent pas l'exclusion ou la limitation de dommages accessoires ou consécutifs, ou la limitation de la durée de la garantie implicite, par conséquent il est possible que les limitations ou les exclusions ci-dessus ne s'appliquent pas. Cette garantie accorde des droits spécifiques; il peut exister d'autres droits qui peuvent varier d'un pays européen à l'autre ou d'un état américain à l'autre.

La garantie limitée est annulée si l'étiquette indiquant le numéro de série a été retirée ou effacée.

Les utilisateurs européens doivent savoir que pour pouvoir utiliser cet appareil en mode émission, les opérateurs doivent être en possession d'une licence de radioamateur valide, délivrée par l'autorité compétente pour l'octroi des licences de radioamateur de leurs pays respectifs, pour les fréquences et les niveaux de puissance d'émission sur lesquels cette radio émet. Le non-respect de ces exigences peut être constituer un délit et être passible de poursuites.

Déclaration de conformité UE

Nous soussignés, Yaesu Musen Co. Ltd de Tokyo, Japon, déclarons que cet équipement radio FTM-6000E est pleinement conforme à la Directive européenne relative aux équipements radioélectriques 2014/53/UE. Le texte intégral de la Déclaration de conformité de ce produit est disponible sur <http://www.yaesu.com/jp/red>

ATTENTION - Conditions d'utilisation

Cet émetteur-récepteur fonctionne sur des fréquences réglementées. L'utilisation de l'émetteur-récepteur dans les pays de l'UE figurant dans le tableau joint n'est pas permise sans autorisation. Les utilisateurs doivent contacter les autorités locales de gestion du spectre pour connaître les conditions de licence applicables à cet appareil.



AT	BE	BG	CY	CZ	DE
DK	ES	EE	FI	FR	UK
EL	HR	HU	IE	IT	LT
LU	LV	MT	NL	PL	PT
RO	SK	SI	SE	CH	IS
LI	NO	-	-	-	-

Élimination des équipements électroniques et électriques

Les produits portant le symbole (poubelle barrée d'une croix) ne doivent pas être éliminés avec les déchets ménagers.

Les équipements électroniques et électriques doivent être recyclés par une installation capable de traiter ces produits et leurs déchets résiduels.

Veillez contacter le représentant ou le service d'assistance du fournisseur local d'équipements pour toute information sur le système de collecte des déchets dans votre pays.



YAESU

The radio

Copyright 2021
YAESU MUSEN CO., LTD.
Tous droits réservés.

Aucune partie de ce manuel ne peut
être reproduite sans l'autorisation de
YAESU MUSEN CO. LTD.

YAESU MUSEN CO., LTD.

Tennozu Parkside Building
2-5-8 Higashi-Shinagawa, Shinagawa-ku, Tokyo 140-0002 Japan

YAESU USA

6125 Phyllis Drive, Cypress, CA 90630, U.S.A.

YAESU UK

Unit 12, Sun Valley Business Park, Winnall Close
Winchester, Hampshire, SO23 0LB, U.K.

2110V-AS
Imprimé au Japon

